



**PROPOSTA COMERCIAL**

**Prefeitura Municipal de Bento Gonçalves/RS**

**Secretaria Municipal de Saúde**

**Processo Administrativo nº 703/2025**

**Pregão Eletrônico nº 242/2025**

**IDENTIFICAÇÃO EMPRESARIAL**

RAZÃO SOCIAL: V4 SAÚDE LTDA CNPJ: 51.537.672/0001-71 e INSCRIÇÃO ESTADUAL: 91017257-39, REPRESENTANTE E CARGO: Jéssica Cristina de Souza – Sócio Administrativo, CARTEIRA DE IDENTIDADE: 47.359.684-2 SSP/PR CPF: 379.322.278-01 ENDEREÇO: Rua Felício Antônio Mascaro nº 615, Bairro: Vila Claro II, Município: Santo Antônio da Platina – Paraná, Cep: 86430-000. TELEFONE: (43) 99918-7792 e (43) 99623-6035.

AGÊNCIA e Nº. DA CONTA BANCÁRIA: Banco Cresol Ag: 1702 conta: 29255-9

ENDEREÇO ELETRÔNICO: [contato@v4saude.com.br](mailto:contato@v4saude.com.br)

Apresentamos nossa proposta para fornecimento do Item abaixo discriminado.

Item	Especificação	Un	Quant. Mín.	Quant. Máx.	VI. Unit	Valor total
39	Suporte para braço base tipo tripé confeccionada em ferro fundido, coluna receptora em tubos 7/8 x 1,20 mm, com altura regulável, base telescópica cromada em tubos 5/8 x 1,20mm e apoio de braço em chapa de aço inox tipo concha, forrado com tecido impermeável e estofado. Altura mínima 0,85m, máxima 1,25 m. MARCA: METAL SOLUTION	Un	8	80	R\$ 210,00	R\$ 16.800,00
12	Cadeira de rodas dobrável, com assento, encosto e apoio de braços estofados. Rodas traseiras de ø 24" com raios em ferro trefilado, rodas dianteiras de ø 6" com pneus maciços. Estrutura com tratamento anti ferruginoso e acabamento em pintura eletrostática a pó, utilizando resina epóxi-poliéster, polimerizada em estufa, proporcionando excelente resistência química e mecânica. Suporte para até 120 kg, largura interna mínima de 40 cm e largura	Un	2	20	R\$ 890,00	R\$ 17.800,00



	total que permita passagem em portas com até 65 cm de abertura. Com registro na anvisa e no inmetro. EXCLUSIVO ME/EPP – cota MARCA: DELLAMED D100					
--	---	--	--	--	--	--

**TOTAL DA PROPOSTA: R\$ 34.600,00 (TRINTA E QUATRO MIL E SEISCENTOS REAIS).**

Declaro ainda que esta proposta comercial encontra-se de acordo com todas as condições estabelecidas no Edital, seus Anexos bem como a descrição detalhada do Termo de Referência.

prazo de validade da presente proposta: 60 (sessenta) dias corridos

Condições de Pagamento: cfe. Edital.

Prazo de entrega: cfe. edital.

Condições de entrega: cfe. Edital.

**Santo Antônio da Platina, 26 de março de 2026.**

V4  
SAUDE  
LTDA:515  
37672000  
171

Assinado digitalmente por V4  
SAUDE LTDA:51537672000171  
ND: C=BR, S=PR, L=SANTO  
ANTONIO DA PLATINA, O=ICP-  
Brasil, OU=Secretaria da Receita  
Federal do Brasil - RFB, OU=RFB  
e-CNPJ A1, OU=AR CARDS,  
OU=Videoconferencia, OU=  
25449435000149, CN=V4  
SAUDE LTDA:51537672000171  
Razão: Eu sou o autor deste  
documento  
Localização:  
Data: 2026.03.26 12:02:23-03'00'  
Foxit PDF Reader Versão:  
2025.2.1

Jéssica Cristina de Souza  
Sócia Administradora  
RG 47.359.684-2  
CPF: 379.322.278-01

**ESMALTADO**

## DESCRIÇÃO DO PRODUTO

- **Estrutura: Construída em aço carbono 25x25 (tripé fundido)**
- **Estrutura em tubo de aço 7/8" x 1.20mm**
- **Haste em tubo inox 5/8"**
- **Concha em aço inox revestida em Corano**
- **Cores disponíveis: Azul céu, Azul Royal, Azul Marinho, Bruma, Bege, Cinza, Asfalto, Tema Infantil, Laranja, Vermelho, Verde Bebê, Branco e Preto**
- **Altura mínima: 75 cm**
- **Altura máxima: 1,10 cm**
- **Tratamento anti-ferruginoso, pintura eletrostática à pó**
- **Peso Aprox. do Produto: 1,85 kg**

## BRAÇADEIRA ESMALTADA

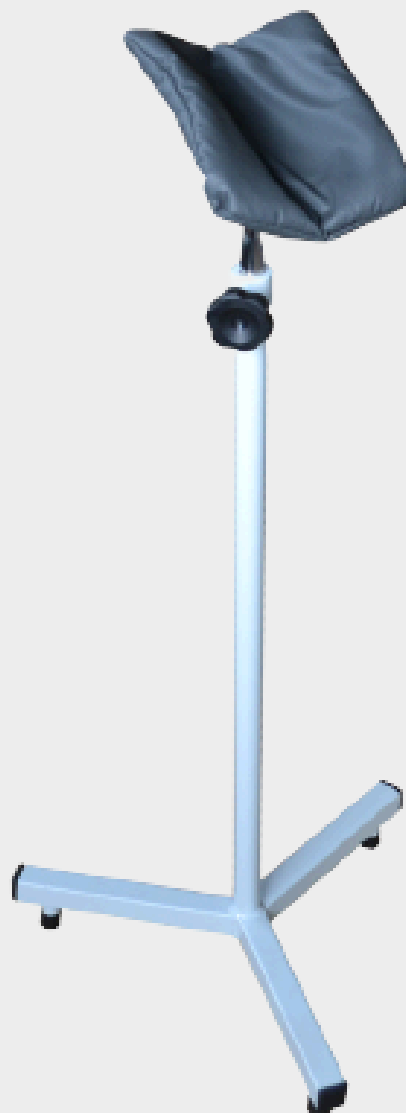

PRODUTO REGISTRADO PELA ANVISA

**FICHA TÉCNICA - CADEIRA DE RODAS D100**

Cód.: 05588



REGISTROS	
NCM	8713.10.00
ANVISA	80795950050 - V
	80795950061 - CA
	80795950063 - I
GTIN	7898952570435
Nº Certificado INMETRO	MED 1820-23-01 - V
	MED 2531-24-02 - CA
	TUV 24.0093 - I

**DIMENSÕES E PESO DO PRODUTO**

Unid. de medida padrão: cm e kg

Medida Padrão : Comprimento x Largura x Altura

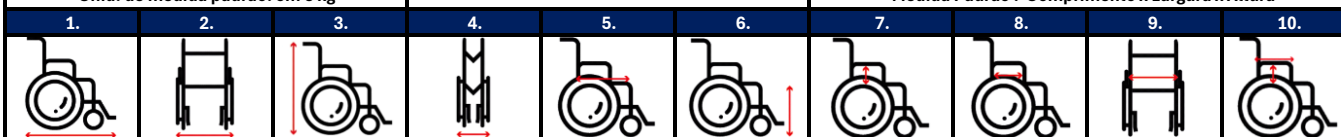

Comprimento da Cadeira	Figura 1	99cm
Largura da Cadeira	Figura 2	59 cm
Altura da Cadeira	Figura 3	89 cm
Dimensões da Cadeira Dobrada	Figura 4	78x28x74,5 cm
Largura x Profundidade do Assento	Figura 5	40 x 46 cm
Altura do Chão até o Assento	Figura 6	49 cm
Altura entre o apoio de braços e Assento	Figura 7	20 cm
Comprimento do Apoio de Braços	Figura 8	26 cm
Largura Interna entre Apoio de Braços	Figura 9	45 cm
Comprimento x Altura da Proteção Lateral	Figura 10	45x12 cm

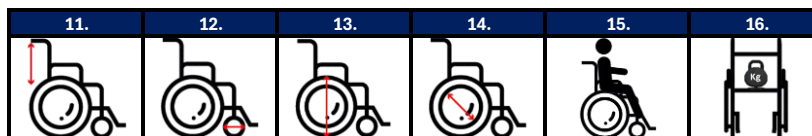

Altura do Encosto	Figura 11	40 cm
Diâmetro da Roda Dianteira	Figura 12	20 cm   8polegadas
Diâmetro da Roda Traseira	Figura 13	59 cm   23 polegadas
Diâmetro do Aro de propulsão	Figura 14	51 cm   20 polegadas
Capacidade de peso	Figura 15	120 kg
Peso Líquido da Cadeira	Figura 16	14,5 kg

**DIMENSÕES E PESO DA EMBALAGEM DO PRODUTO**

Unid. de medida padrão: cm e kg

Medida Padrão : Comprimento x Largura x Altura

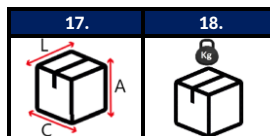

Dimensões Caixa Unitária	Figura 17	78 x 25 x 75,5 cm
Peso Bruto da Caixa (produto embalado)	Figura 18	16,5 kg

### FUNCIONALIDADES

<b>Estrutura</b>	Duplo X em aço carbono	<b>Pneus</b>	Sólido em PU
<b>Encosto</b>	Removível, encosto em nylon forrado	<b>Freios</b>	Estacionário bilateral
<b>Assento</b>	Nylon	<b>Quick release</b>	Não possui
<b>Almofada</b>	Não possui	<b>Anti-tombo</b>	Não possui
<b>Peseira</b>	Removível	<b>Garfos Dianteiros</b>	Aço carbono
<b>Pedal</b>	Rebatível em plástico com regulagem de altura	<b>Roda dianteira</b>	8"
<b>Braços</b>	Fixos	<b>Roda traseira</b>	24"
<b>Cinto</b>	Não possui. Cinto torácico e pélvico são vendidos separadamente	<b>Aro de propulsão</b>	20" em aço carbono
<b>Apoio de braços</b>	PVC	<b>Faixa de panturrilha</b>	Possui

### GARANTIA

<b>12 MESES ESTRUTURA:</b>	Peças em aço
<b>6 MESES COMPONENTES:</b>	Tecidos, manoplas, rodas, pedais, rolamentos, garfo dianteiro, apoio de braço, freios e peças plásticas.

### INFORMAÇÕES GERAIS

<b>COMPOSIÇÃO DE ITENS:</b>	Estrutura em aço carbono com pintura epóxi, partes têxteis em nylon, 1 almofada oxford. 2 garfos de aço, 2 apoios de braço de PVC, 2 estruturas laterais de plástico, 2 peseiras com pedais de plástico, 2 rodas dianteiras de PU, 2 pneus de borracha traseiros com aro de propulsão, 2 freios: direito e esquerdo, 1 kit de montagem, 1 faixa de panturrilha, encosto removível com apoios de mão e tecido oxford removível.
<b>CORES:</b>	Cinza e partes têxteis em preto.

### DIFERENCIAIS

A cadeira de rodas possui encosto e pernas removíveis, braços fixos e apoio para os pés rebatíveis, proporcionando praticidade e conforto.

### DETALHAMENTO CÓDIGOS DE PEÇAS

			 Distância entre as furações 14cm	
06406 – ASSENTO D100	0001000148 – CJ. ENCOSTO REMOVIVEL D100 I	06570 – MANOPLA D100 D400 D500	07009 – APOIO DE BRACO D100 D400 D500 I	07010 – GARFO DIANTEIRO D100 D400 I
				
06569 – RODA DIANTEIRA D100 I	07011 – PEDAL LADO DIREITO D100 I	07012 – PEDAL LADO ESQUERDO D100 I	06431 – KIT MONTAGEM PEDAL D100 D I	06419 – FAIXA DE PANTURRILHA M D100 D400
				
07013 – FREIO DIREITO PRETO D100 I	07014 – FREIO ESQUERDO PRETO D100 I	07015 – RODA TRASEIRA COMPLETA PNEU RIGIDO	07016 – PAINEL LATERAL D100 I	0001000235 – PERNA LADO DIREITO D100
				
0001000234 – PERNA LADO ESQUERDO D100	0001000335 – MANOPLAS COMPLETAS ENCOSTO D100	0001000343 – ROLAMENTO DA RODA DIANTEIRA D100 D600 D400	0001000169 - ROLAMENTO DO GARFO D100 D400	06307 – CONJUNTO MANIPULO ANDADOR D12/D100



0001000932 - APOIO U PARA  
ASSENTO D100

### ACESSÓRIOS E PEÇAS OPCIONAIS

Acessórios não acompanham o produto e são vendidos separadamente.

#### Cód.: 0001000091 - CINTO DE SEGURANÇA TORÁCICO













NCM	8714.20.00	GARANTIA	3 meses	
GTIN	7908607306361	UNIDADES DA CAIXA (venda)	Unitário	
PESO LÍQUIDO	300 g	PESO BRUTO	500 g	

#### Cód.: 0001000087 - APOIO DE CABECA P/ CADEIRA DE RODAS

NCM	8714.20.00	GARANTIA	3 meses	
GTIN	7908607307689	UNIDADES DA CAIXA (venda)	Unitário	
PESO LÍQUIDO	2,3 kg	PESO BRUTO	2,9 kg	

### VERSÕES FORA DE LINHA

Faturar até zerar o estoque, **não haverá recompra.**

				
06565 – PEDAL LADO ESQUERDO	06564 – PEDAL LADO DIREITO	06595 – CAMARA DE AR PARA PNEU TRASEIRO DE CADEIRA DE RODAS	06411 – APOIO DE BRACO D100 D400 D	06566 – FREIO DIREITO PRATEADO D100 D
				
06567 – FREIO ESQUERDO PRATEADO D100 D	06572 – GARFO DIANTEIRO PRATEADO D100 D	06568 – ARO DE PROPULSAO	06590 – RODA TRASEIRA AVULSA	06405 – ENCOSTO NAO REBATIVEL D100 I
				
06412 – PAINEL LATERAL D100	05875 – MANOPLA PARA CADEIRA	07017 - PEDAL AMBIDESTRO D100 I		

# Grattos

GRATTOS INDÚSTRIA E COMÉRCIO DE MÓVEIS E SERRALHERIA LTDA

CNPJ 31.347.547/0001-91 FONES: (54) 3522-3400 / (54) 9 9264-8488

E-mail para empenhos e contratos grattosmoveis@bol.com.br

RUA: ALBERTO PARENTI, 447 DISTRITO INDUSTRIAL CEP: 99.706-420 ERECHIM RS

DADOS BANCÁRIOS: BANCO SICREDI AGÊNCIA 0217 CONTA CORRENTE 08071-9

MUNICÍPIO DE BENTO GONÇALVES

0242/2025

item	un	descrição	Fabricante modelo	Valor Unitário	Valor total
41	10	Carro para transporte de bandejas estrutura em tubo redondo de 25,0mm em aço inox. Tampos e duas prateleiras em chapa de aço inox, medindo aproximadamente 100cm x 60 cm x 100 cm com rodízios de 2 dotados de rolamentos e acabamento emborrachado	GRATTOS Carro TB	2.480,00	24.800,00

1. Prazo de entrega: Conforme edital
2. Local de entrega: Conforme edital
4. Condições de pagamento: Conforme edital
5. Validade da proposta: Conforme edital
6. Frete e impostos inclusos.
7. Garantia: Conforme edital

Nos preços propostos estão inclusos todos os custos e despesas, encargos e incidências, diretos e indiretos, inclusive IPI ou ICMS, se houver incidência, não importando a natureza que recaiam sobre o fornecimento do objeto da presente licitação, inclusive o frete, a carga e descarga, que ocorrerão também por nossa conta e risco.

Declara conhecer os termos do instrumento convocatório, estar ciente de que, neste ato, deverá estar regular perante a Seguridade Social (INSS) e FGTS, obrigações sociais e trabalhistas, bem assim, atender a todas as demais exigências de habilitação que rege a presente licitação e seus anexos integrantes, mantendo todas as condições até o término do futuro contrato.

Declaramos que esta proposta, nos termos do edital, é firme e concreta, não nos cabendo desistência após a fase de habilitação, na forma da lei do srt. 43, § 6º, da Lei nº 8.666/93, com suas alterações.

Concordamos com todas as exigências do Edital

ERECHIM 04 de março de 2026.

GRATTOS INDUSTRIA E  
COMERCIO DE MOVEIS  
E  
SERRALHE:313475470  
00191

Assinado de forma digital  
por GRATTOS INDUSTRIA E  
COMERCIO DE MOVEIS E  
SERRALHE:31347547000191  
Dados: 2026.03.04 16:28:18  
-03'00'

# Grattos

GRATTOS INDÚSTRIA E COMÉRCIO DE MÓVEIS E SERRALHERIA LTDA

CNPJ 31.347.547/0001-91 FONES: (54) 3522-3400 / (54) 9 9264-8488

E-MAIL: [grattosmoveis@bol.com.br](mailto:grattosmoveis@bol.com.br)

RUA: ALBERTO PARENTI, 447 DISTRITO INDUSTRIAL CEP: 99.706-420 ERECHIM RS

CARRO RB



Carro para transporte de bandejas  
Estrutura em tubo redondo de 25,0mm em aço inoxidável  
Rodízios de 2" dotados de rolamentos e acabamento emborrachado.  
Tampos das duas prateleiras em chapa de aço inox  
Dimensões: 900cm x 60 cm x 900 cm



**PROPOSTA COMERCIAL**

**Prefeitura Municipal de Bento Gonçalves/RS**

**Secretaria Municipal de Saúde**

**Processo Administrativo nº 703/2025**

**Pregão Eletrônico nº 242/2025**

**IDENTIFICAÇÃO EMPRESARIAL**

RAZÃO SOCIAL: V4 SAÚDE LTDA CNPJ: 51.537.672/0001-71 e INSCRIÇÃO ESTADUAL: 91017257-39, REPRESENTANTE E CARGO: Jéssica Cristina de Souza – Sócio Administrativo, CARTEIRA DE IDENTIDADE: 47.359.684-2 SSP/PR CPF: 379.322.278-01 ENDEREÇO: Rua Felício Antônio Mascaro nº 615, Bairro: Vila Claro II, Município: Santo Antônio da Platina – Paraná, Cep: 86430-000. TELEFONE: (43) 99918-7792 e (43) 99623-6035.

AGÊNCIA e Nº. DA CONTA BANCÁRIA: Banco Cresol Ag: 1702 conta: 29255-9

ENDEREÇO ELETRÔNICO: [contato@v4saude.com.br](mailto:contato@v4saude.com.br)

Apresentamos nossa proposta para fornecimento do Item abaixo discriminado.

LOTE 02

Item	Especificação	Un	Quant. Mín.	Quant. Máx.	Vi. Unit	Valor total
39	Suporte para braço base tipo tripé confeccionada em ferro fundido, coluna receptora em tubos 7/8 x 1,20 mm, com altura regulável, base telescópica cromada em tubos 5/8 x 1,20mm e apoio de braço em chapa de aço inox tipo concha, forrado com tecido impermeável e estofado. Altura mínima 0,85m, máxima 1,25 m.	Un	8	80	R\$ 210,00	R\$ 16.800,00

**TOTAL DA PROPOSTA: R\$ 16.800,00 (DEZESSEIS MIL E OITOCENTOS REAIS).**

Declaro ainda que esta proposta comercial encontra-se de acordo com todas as condições estabelecidas no Edital, seus Anexos bem como a descrição detalhada do Termo de Referência.



O prazo de validade da presente proposta: 60 (sessenta) dias corridos

Condições de Pagamento: cfe. Edital.

Prazo de entrega: cfe. edital.

Condições de entrega: cfe. Edital.

**Santo Antônio da Platina, 25 de março de 2026.**

**V4 SAUDE  
LTDA:5153  
767200017**

**1**

**Jéssica Cristina de Souza  
Sócia Administradora  
RG 47.359.684-2  
CPF: 379.322.278-01**

Assinado digitalmente por V4 SAUDE  
LTDA:51537672000171  
ND: C=BR, S=PR, L=SANTO ANTONIO  
DA PLATINA, O=ICP-Brasil, OU=  
Secretaria da Receita Federal do Brasil  
- RFB, OU=RFB e-CNPJ A1, OU=AR  
CARDS, OU=Videoconferencia, OU=  
25449435000149, CN=V4 SAUDE  
LTDA:51537672000171  
Razão: Eu sou o autor deste documento  
Localização:  
Data: 2026.03.04 17:09:46-03'00'  
Foxit PDF Reader Versão: 2025.2.1

**ESMALTADO**

## DESCRIÇÃO DO PRODUTO

- **Estrutura: Construída em aço carbono 25x25 (tripé fundido)**
- **Estrutura em tubo de aço 7/8" x 1.20mm**
- **Haste em tubo inox 5/8"**
- **Concha em aço inox revestida em Corano**
- **Cores disponíveis: Azul céu, Azul Royal, Azul Marinho, Bruma, Bege, Cinza, Asfalto, Tema Infantil, Laranja, Vermelho, Verde Bebê, Branco e Preto**
- **Altura mínima: 75 cm**
- **Altura máxima: 1,10 cm**
- **Tratamento anti-ferruginoso, pintura eletrostática à pó**
- **Peso Aprox. do Produto: 1,85 kg**

## BRAÇADEIRA ESMALTADA

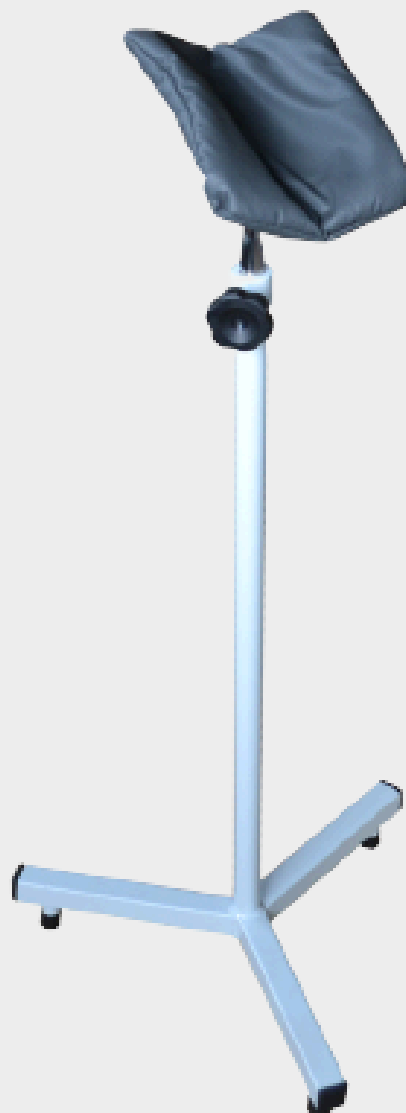

PRODUTO REGISTRADO PELA ANVISA



## PROPOSTA COMERCIAL

### PREGÃO ELETRÔNICO

Apresentamos nossa proposta para prestação dos serviços objeto da presente licitação, na Forma de PREGÃO ELETRÔNICO, acatando todas as estipulações consignadas no respectivo Edital e seus anexos.

**NOME DA EMPRESA:** MEDMED COMÉRCIO DE MATERIAIS HOSPITALARES EIRELI.

**CNPJ:** 34.064.557/0001-08

260137260

**REPRESENTANTE:** RODRIGO FERNANDES MARTINS

**CARTEIRA DE IDENTIDADE:** 2958888

**ENDEREÇO:** Rua 456, Nº 365, Jardim Praiamar

**E-MAIL:** licitacao@medmedhospitalar.com.br e licitacao1@medmedhospitalar.com.br

**DADOS PARA DEPÓSITO - BANCO ITAÚ:** 341 - AGÊNCIA: 6329-7 - CONTA CORRENTE: 34064-7

**INSCRIÇÃO ESTADUAL:**

**CARGO:** ADMINISTRADOR

**CPF:** 032.060.999-51

**TELEFONE:** (47) 3269-1801

LOTE	DESCRIÇÃO	MARCA	QTD	VALOR UNITARIO	VALOR TOTAL
51	Estetoscópio pediátrico em metal cromado. Conjunto bi auricular de armação leve, resistente e com ajuste automático por meio de mola de aço; com auscultador de alta sensibilidade na captação precisa dos mínimos ruídos, duo sonic; olivas de formato anatômico em borracha anti-alérgica. Tubo em y moldado sem emendas e soldas. Embalagem com dados de identificação, procedência, data de fabricação e validade. nº do lote. EXCLUSIVO ME/EP	PREMIUM	300	R\$ 20,98	R\$6294,00
					<b>R\$6294,00</b>

A proponente declara conhecer os termos do instrumento convocatório que rege a presente licitação

**LOCAL E PRAZO DE ENTREGA: CONFORME O EDITAL**

**VALIDADE DA PROPOSTA COMERCIAL: SEGUNDO O EDITAL**

**PRAZO DE VALIDADE CONTRATO: CONFORME O EDITAL**

quarta-feira, 4 de março de 2026

MEDMED COMERCIO  
DE MATERIAIS  
HOSPITALARES  
LTDA:34064557000108

Assinado de forma digital  
por MEDMED COMERCIO DE  
MATERIAIS HOSPITALARES  
LTDA:34064557000108  
Dados: 2026.03.04 16:49:45  
-03'00'

**MEDMED COMERCIO DE MATERIAIS HOSPITALARES EIRELI.**

**CNPJ Nº 34.064.557/0001-08**

Sócio Administrador:

Rodrigo Fernandes Martins CPF nº 032.060.999-51

**ACCUMED**  **GLICOMED**



# Catálogo **DE PRODUTOS**

**G·TECH**

*Premium*

# ESTETOSCÓPIOS PREMIUM



## Estetoscópio Rappaport

- Indicado para a ausculta cardiorrespiratória não invasiva do organismo
- Conversão para a ausculta adulta e pediátrica
- Tubo duplo para ausculta mais precisa
- Inclui olivas e diafragmas para conversão em diferentes formas de uso

Premium

O ESTETOSCÓPIO  
RAPPAPORT ESTÁ  
DISPONÍVEL NAS CORES:



## Estetoscópio simples

- Estetoscópio de baixo peso
- Diafragmas de alta sensibilidade
- Disponíveis nas versões adulto, pediátrico e neonatal
- Tubo em PVC moldado em peça única para melhor transmissão do som

Premium



## Estetoscópio duplo

- Estetoscópio de baixo peso
- Diafragmas de alta sensibilidade
- Disponíveis nas versões adulto, pediátrico e neonatal
- Tubo em PVC moldado em peça única para melhor transmissão do som

Premium



## Estetoscópio cardiológico profissional

- Design avançado com auscultador e hastes em aço inox e diafragma de alta sensibilidade
- Inclui olivas e diafragmas para reposição
- O melhor custo/benefício na categoria dos estetoscópios tipo Littmann<sup>MR\*</sup>

Premium

\* Littmann<sup>MR</sup> é uma marca exclusiva e registrada da 3M do Brasil. A marca Premium não faz parte ou é associada à marca Littmann<sup>MR</sup>.

# Catálogo DE PRODUTOS

G·TECH

Premium



**ACCUMED**  **GLICOMED**





Nós somos a

# Accumed-Glicomed

Líder brasileira em produtos para saúde e bem-estar.

Há quase 30 anos a **Accumed-Glicomed** desenvolve, fabrica e distribui equipamentos para monitoramento da saúde, tanto em casa, quanto em ambientes hospitalares. Nosso objetivo é oferecer produtos confiáveis que levem segurança e facilidade para os consumidores. Possuímos o maior portfólio de produtos para saúde do mercado brasileiro e nossos produtos são desenvolvidos e fabricados em parceria com as principais empresas do segmento de saúde ao redor do mundo.

Com foco na qualidade dos produtos, a **Accumed-Glicomed** é a empresa com o maior número de certificações de qualidade e de órgãos regulatórios, incluindo certificações Anvisa (Boas práticas de fabricação), Inmetro e ISO. Nossa estrutura é

totalmente equipada com os mais avançados aparelhos de teste e controle, além de contar com o trabalho de profissionais altamente treinados. Além disso, nosso setor de controle de qualidade possui aparelhos de tecnologia de ponta para realizar os testes nos produtos e garantir a você a melhor experiência possível.

A **Accumed-Glicomed** está presente em todo o território brasileiro, possuindo a maior equipe de atendimento comercial aos revendedores e uma completa rede de assistências técnicas para atendimento e suporte aos usuários. Nossos produtos podem ser encontrados nos mais diversos locais de venda, como farmácias, lojas especializadas em produtos médicos, grandes varejos e magazines e também em diversas lojas virtuais.

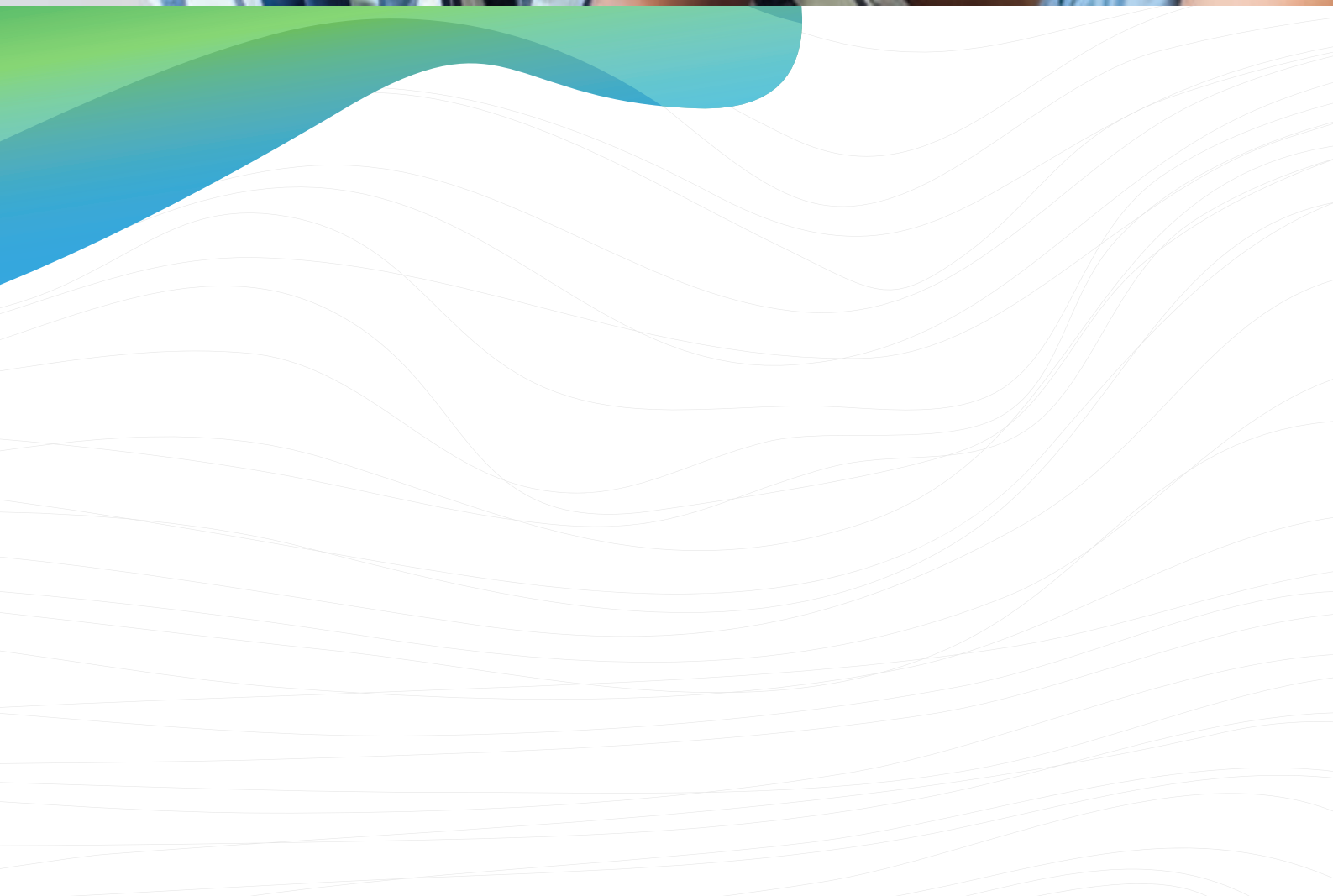



# SUMÁRIO

Aparelhos de pressão.....	6
M.A.P.A.....	13
Linha Diabetes.....	14
Tens.....	18
Oxímetros .....	19
Massageadores .....	20
Monitor pré-natal Baby Doppler.....	21
Luvas.....	21
Nebulizadores .....	22
Espaçadores.....	25
Bombas tira-leite materno .....	26
Termômetros .....	28
Esfigmomanômetros.....	30
Estetoscópios .....	31
Kit acadêmico .....	33
Garrote .....	33
Umidificadores de ar .....	34
Balanças.....	36

# Aparelhos DE PRESSÃO

## G-TECH LINHA MASTER

### Aparelho de pressão digital automático de pulso

BP3AF1

- Verificado e aprovado pelo Inmetro e registrado na Anvisa
- Memória para os 99 últimos resultados com hora e data
  - Aprovado pela Sociedade Brasileira de Hipertensão
  - Validação clínica segundo requisitos ANSI/AAMI SP10
  - Acompanha pilhas e estojo para transporte



### Aparelho de pressão digital automático de braço

MA100

- Verificado e aprovado pelo Inmetro e registrado na Anvisa
- Memória para os 99 últimos resultados com hora e data
- Alimentação elétrica com bivolt automático\*
- Tecnologia SDAG de detecção de arritmia
- Aprovado pela Sociedade Brasileira de Hipertensão
- Validação clínica segundo requisitos ANSI/AAMI SP10
- Acompanha pilhas e bolsa para transporte



### Aparelho de pressão digital automático de pulso

BP3BK1

- Verificado e aprovado pelo Inmetro e registrado na Anvisa
- Memória para os 99 últimos resultados com hora e data
  - Tecnologia SDAG de detecção de arritmia
  - Aprovado pela Sociedade Brasileira de Hipertensão
- Validação clínica segundo requisitos ANSI/AAMI SP10
  - Acompanha pilhas e estojo para transporte



\* Adaptador elétrico vendido separadamente.

GARANTIA DE  
**6**  
ANOS



## Aparelho de pressão digital automático de braço

BP3AAI-1

- Verificado e aprovado pelo Inmetro e registrado na Anvisa
- Memória para os 30 últimos resultados com hora e data
- Alimentação elétrica com bivolt automático\*
- Aprovado pela Sociedade Brasileira de Hipertensão
- Validação clínica segundo requisitos ANSI/AAMI SP10
- Acompanha pilhas e bolsa para transporte



## Aparelho de pressão semiautomático de braço

BP3ABOH

- Medição automática com inflagem manual da braçadeira
- Verificado e aprovado pelo Inmetro e registrado na Anvisa
  - Memória para o último resultado
- Aprovado pela Sociedade Brasileira de Hipertensão
- Validação clínica segundo requisitos ANSI/AAMI SP10
  - Acompanha pilhas e bolsa para transporte



A tecnologia SDAG de detecção de arritmia garante um maior índice de detecção real de subtipos de arritmia que ficam ocultos em outras tecnologias. Além disso, ela corrige logicamente movimentos mecânicos inadequados do usuário, reduzindo os erros de medição e eliminando falsos positivos.



Além de todas as funcionalidades, alguns aparelhos de pressão da Linha G-Tech Master contam com design suíço exclusivo. Com fácil manuseio e interface amigável, isso garante ao aparelho de pressão um estilo diferenciado, proporcionando uma medição muito mais fácil, leve e prazerosa.

# Aparelhos DE PRESSÃO

## G-TECH LINHA HOME

### Aparelho de pressão digital automático de pulso

GP200

- Verificado e aprovado pelo Inmetro e registrado na Anvisa
  - Medição de pressão arterial e frequência cardíaca
- Memória para até 3 usuários e 120 resultados (com hora e data)
- Indicador de arritmia e indicador gráfico de nível de hipertensão
- Validado clinicamente e aprovado pela Sociedade Brasileira de Hipertensão
  - Acompanha pilhas e estojo para transporte



### Aparelho de pressão digital automático de pulso

GP300

- Verificado e aprovado pelo Inmetro e registrado na Anvisa
- Medição de pressão arterial e frequência cardíaca
- Memória para até 3 usuários e 120 resultados (com hora e data)
- Indicador de arritmia e indicador gráfico de nível de hipertensão
- Validado clinicamente e aprovado pela Sociedade Brasileira de Hipertensão
- Acompanha pilhas e estojo para transporte



### Aparelho de pressão digital automático de pulso

GP400

- Verificado e aprovado pelo Inmetro e registrado na Anvisa
- Indicador de correta colocação da braçadeira
- Memória para até 2 usuários e 240 resultados (com hora e data)
- Média automática das 3 últimas medições
- Indicador de arritmia e de movimentação excessiva
- Validado clinicamente e aprovado pela Sociedade Brasileira de Hipertensão
- Acompanha pilhas e estojo para transporte



## Smart Inflate

O sistema Smart Inflate é uma tecnologia que realiza em tempo real a medição da pressão, ou seja, os resultados são mostrados na tela do aparelho



## Aparelho de pressão digital automático de braço

BSP11

- Verificado e aprovado pelo Inmetro e registrado na Anvisa
- Memória para os 120 últimos resultados (com hora e data)
- Medição de pressão arterial e frequência cardíaca
- Indicador de arritmia e indicador gráfico de nível de hipertensão
- Média automática das 3 últimas medições
- Validado clinicamente e aprovado pela Sociedade Brasileira de Hipertensão
- Acompanha pilhas e bolsa para transporte



## Aparelho de pressão digital automático de braço

LA250

- Verificado e aprovado pelo Inmetro e registrado na Anvisa
- Medição de pressão arterial e frequência cardíaca
- Memória para até 3 usuários e 120 resultados (com hora e data)
- Braçadeira universal com maior alcance: de 23 a 43cm
- Indicador de arritmia e indicador gráfico de nível de hipertensão
- Validado clinicamente e aprovado pela Sociedade Brasileira de Hipertensão
- Acompanha pilhas e bolsa para transporte



## Aparelho de pressão digital automático de braço

LA800

- Verificado e aprovado pelo Inmetro e registrado na Anvisa
- Memória para até 2 usuários e 240 resultados (com hora e data)
- Braçadeira universal com maior alcance: de 23 a 43cm
- Indicador de arritmia e de movimentação excessiva
- Tecnologia Smart Inflate e média das 3 últimas medições
- Validado clinicamente e aprovado pela Sociedade Brasileira de Hipertensão
- Acompanha pilhas e bolsa para transporte



durante a inflagem da braçadeira. Assim, não é necessário aguardar a sua deflação (o esvaziamento) para que você possa ter acesso a eles, tornando o processo de medição muito mais rápido, confortável e preciso.

# Compare os modelos de APARELHOS DE PRESSÃO



## APARELHOS DE PRESSÃO G-TECH \* LINHA MASTER

MODELO	TIPO	MEMÓRIA	GARANTIA	DETECÇÃO DE ARRITMIA	MEDIÇÃO	ALIMENTAÇÃO ELÉTRICA
<b>BP3AF1</b>	Automático	99	6 anos	Não	Pulso	Não
<b>MA100</b>	Automático	99	6 anos	Sim	Braço	Sim
<b>BP3BK1</b>	Automático	99	6 anos	Sim	Pulso	Não
<b>BP3AA1-1</b>	Automático	30	6 anos	Não	Braço	Sim*
<b>BP3ABOH</b>	Semiautomático	Último resultado	6 anos	Não	Braço	Não

\* Adaptador elétrico vendido separadamente.

## APARELHOS DE PRESSÃO G-TECH \* LINHA HOME

MODELO	MEMÓRIA	MEDIÇÃO	INDICADOR DE ARRITMIA	INDICADOR GRÁFICO	MULTIMEMÓRIA	INDICADOR DE MOVIMENTAÇÃO	CÁLCULO DE MÉDIA
<b>GP200</b>	120**	Pulso	Sim	Sim	3 usuários	Não	Não
<b>GP300</b>	120**	Pulso	Sim	Sim	3 usuários	Não	Não
<b>GP400</b>	240**	Pulso	Sim	Sim	2 usuários	Sim	Sim***
<b>BSP11</b>	120	Braço	Sim	Sim	Não	Não	Sim***
<b>LA250</b>	120**	Braço	Sim	Sim	3 usuários	Não	Não
<b>LA800</b>	240**	Braço	Sim	Sim	2 usuários	Sim	Sim***

\*\* Memória compartilhada entre os usuários. \*\*\* Cálculo realizado com base nas 3 (três) últimas medições.

# Aparelhos DE PRESSÃO

## LINHA SMART



### Aparelho de pressão digital automático de pulso Smart Connect

GP480BT

- Conexão Bluetooth® para uso com o G-Tech App
- 3D Sensor: indica a correta posição do aparelho no pulso
- Memória para até 2 usuários e 240 resultados com hora e data
- Indicador de arritmia cardíaca, de movimentação excessiva
- Média automática das 3 últimas medições
- Aprovado pela Sociedade Brasileira de Hipertensão
- Acompanha pilhas e estojo para transporte



### Aparelho de pressão digital automático de braço Smart Connect

LA850BT

- Conexão Bluetooth® para uso com o G-Tech App
  - Indicador de correta colocação da braçadeira
- Braçadeira universal com maior alcance: de 23 a 43cm
- Indicador de arritmia cardíaca e de movimentação excessiva
- Memória para até 2 usuários e 240 resultados com hora e data
  - Tecnologia Smart Inflate e média das 3 últimas medições
- Aprovado pela Sociedade Brasileira de Hipertensão
  - Acompanha pilhas e estojo para transporte



# G-TECH

smart

A G-Tech traz para o mercado brasileiro o que há de mais moderno em aparelhos inteligentes para controle da sua saúde. Os aparelhos da **Linha G-Tech Smart** contam com **conexão Bluetooth** e o auxílio de um **app**\*\* exclusivo para o controle de todos os dados obtidos durante as medições.

Além disso, a **Linha G-Tech Smart** tem uma ferramenta exclusiva para auxiliar os médicos no gerenciamento dos seus pacientes. Com a **Área do médico** do app G-Tech tudo fica centralizado em um único local, facilitando e auxiliando na tomada de decisões.

\* Smartphone não incluído. \*\* App disponível na Google Play e App Store.

# Aparelhos DE PRESSÃO

## LINHA PREMIUM

### Aparelho de pressão digital automático de pulso

BPSP21

- Verificado e aprovado pelo Inmetro e registrado na Anvisa
- Memória para os 120 últimos resultados com hora e data
  - Medição de pressão arterial e frequência cardíaca
    - Indicador gráfico de nível de hipertensão
    - Média automática das 3 últimas medições
- Acompanha pilhas e estojo para transporte

Premium



### Aparelho de pressão digital automático de pulso

LP200

- Verificado e aprovado pelo Inmetro e registrado na Anvisa
- Medição de pressão arterial e frequência cardíaca
- Memória para até 3 usuários e 120 resultados com hora e data
- Indicador de arritmia e indicador gráfico de nível de hipertensão
- Média automática das 3 últimas medições
- Acompanha pilhas e estojo para transporte
- Validado clinicamente

Premium



### TABELA COMPARATIVA ENTRE OS APARELHOS DA LINHA PREMIUM

MODELO	TIPO	MEMÓRIA	MEDIÇÃO	DETECÇÃO DE ARRITMIA	INDICADOR GRÁFICO	MULTIMEMÓRIA	CÁLCULO DE MÉDIA AUTOMÁTICO
BPSP11	Automático	120	Pulso	Sim	Sim	Não	Sim**
RS380	Automático	100*	Pulso	Não	Não	2 usuários	Não

\* Memória compartilhada entre os usuários. \*\* Cálculo realizado com base nas 3 (três) últimas medições.

# Monitor DE PRESSÃO M.A.P.A

GARANTIA DE  
**4**  
ANOS



## Monitor de pressão arterial M.A.P.A

MP3MZ1



**ÚNICO SISTEMA M.A.P.A.**  
APROVADO PELO INMETRO  
NO BRASIL

O M.A.P.A. é um monitor de pressão arterial que permanece instalado no paciente durante um período de 24h, realizando medições periódicas da pressão arterial em seus valores sistólicos e diastólicos, além da frequência cardíaca, gravando os valores em sua memória. Os parâmetros de análise são configurados pelo software de leitura que roda em Windows, facilitando e agilizando a edição dos laudos.

O M.A.P.A. G-Tech BP3MZ1 é o único sistema M.A.P.A. aprovado e verificado pelo Inmetro no mercado brasileiro. Além disso, ele é validado clinicamente pela *European Society of Hypertension - ESH* (Sociedade Europeia de Hipertensão), garantindo uma maior segurança, qualidade e confiança dos resultados obtidos durante as medições.

Ele possui tripla função, podendo ser usado como M.A.P.A. (Monitorização Ambulatorial da Pressão

Arterial), M.R.P.A. (Monitorização Residencial da Pressão Arterial) ou para a medição da pressão arterial individual, permitindo a programação individual de medições diurnas e noturnas (em intervalos de 15, 20, 30 e 60 minutos).

Compacto e de baixo peso, facilitando seu uso e transporte, ele ainda possui programação de horários de vigília e noturnos, programação de pressão máxima de enchimento, reteste (em caso de erro é realizado um novo teste), indicador de tomada de medicamento, pré-aviso de início de medição, display que permite desativação e indicador de nível de baterias.

Acompanha bolsa, alças e cintas para transporte; cabo para a transmissão de dados; conexões extras para reposição; dois tamanhos de braçadeiras (adulto e obeso); software *Watch BP Analyzer* e outros itens para auxiliar o usuário durante suas medições.



O software **Watch BP Analyzer** (incluso no kit) simplifica a coleta de dados das medições realizadas pelo M.A.P.A G-Tech através da automatização da captação, tabulação e análise dos dados. O relatório gerado pelo programa pode ser impresso ou salvo em PDF com as seguintes informações:

- Número de leituras totais
- *Dipper*
- Desvio padrão
- Medições feitas logo após a saída do consultório (janela do avental branco)
- Percentuais de cargas acima do limite (diurnas e noturnas)
- SIS, DIA e FC de todas as medições
- Comentários

# Linha **DIABETES**

## LINHA SMART

### Medidor de glicose **G-Tech Free Smart**

- Sistema de tiras NoCode
- Conexão Bluetooth® para uso com o G-Tech App
- Aplicativo gratuito para smartphones (Android e iOS)
  - Luzes indicadoras de resultado
- Micro amostra de sangue e resultado rápido: são apenas 0,9µl e 5 segundos para a medição
- Aviso de hipo e hiperglicemia; marcações pré e pós-refeições e cálculo de médias (via G-Tech App)



### Medidor de glicose **G-Tech Lite Smart**

- Sistema de tiras AutoCode
- Conexão Bluetooth® para uso com o G-Tech App
- Aplicativo gratuito para smartphones (Android e iOS)
- Micro amostra de sangue e resultado rápido: são apenas 0,5µl e 5 segundos para a medição
- Memória para 500 medições com médias automáticas (7, 14 e 30 dias)
- Alarmes configuráveis para a medição recorrente
- Ejetor de tiras: descarte após o uso sem contato com o sangue
- Aviso de hipo e hiperglicemia; marcações pré e pós-refeições e cálculo de médias (no aparelho ou via G-Tech App)



A G-Tech traz para o mercado brasileiro o que há de mais moderno em aparelhos inteligentes para controle da sua saúde. Os aparelhos da **Linha G-Tech Smart** contam com **conexão Bluetooth** e o auxílio de um **app**\*\* exclusivo para o controle de todos os dados obtidos durante as medições.

Além disso, a **Linha G-Tech Smart** tem uma ferramenta exclusiva para auxiliar os médicos no gerenciamento dos seus pacientes. Com a **Área do médico** do app G-Tech tudo fica centralizado em um único local, facilitando e auxiliando na tomada de decisões.

\* Smartphone não incluído. \*\* App disponível na Google Play e App Store.

# Linha DIABETES

## MEDIDORES DE GLICOSE



### Medidor de glicose G-Tech Free

- Sistema de tiras NoCode
- Micro amostra de sangue e resultado rápido: são apenas 0,9µl e 5 segundos para a medição
- Memória para 500 medições com médias automáticas (7, 14 e 30 dias)
- Aviso de hipoglicemia e marcações para pré e pós refeições
- Alarmes configuráveis para a medição recorrente
- Conexão com o computador para um melhor controle e análise dos dados obtidos nas medições\*



### Medidor de glicose G-Tech Lite

- Sistema de tiras AutoCode
- Micro amostra de sangue e resultado rápido: são apenas 0,5µl e 5 segundos para a medição
- Memória para 500 medições com médias automáticas (7, 14 e 30 dias)
  - Aviso de hipoglicemia e marcações para pré e pós refeições
  - Alarmes configuráveis para a medição recorrente
- Ejetor de tiras: descarte após o uso sem contato com o sangue
  - Conexão com o computador para um melhor controle e análise dos dados obtidos nas medições\*



O sistema NoCode dispensa a mudança de código a cada caixa de tiras utilizada. Com isso são evitados erros nas medições devido a codificação manual equivocada do aparelho. Assim o usuário pode se preocupar apenas em controlar o seu nível de glicose no dia a dia.



O sistema AutoCode é o que há de mais seguro e moderno: cada tira possui um código interno que é automaticamente reconhecido e ajustado pelo aparelho, eliminando a possibilidade de resultados incorretos oriundos de erro na codificação manual pelo usuário.

\* Cabo vendido separadamente.

\* Cabo vendido separadamente.

# Linha **DIABETES**

## TIRAS REAGENTES

### Tiras reagentes para medição de glicose **G-Tech Free**

- Tecnologia *Fast Draw*: aproveitamento total e rápido da amostra de sangue
  - Enzima GOD
- Corte a Laser, garantindo maior precisão à tira
- Eletrodos em ouro para uma maior segurança na transmissão da informação entre o aparelho
- Em conformidade com a norma a ISO 15197/2013
  - Presente nas versões com 10, 25 e 50 tiras



### Tiras reagentes para medição de glicose **G-Tech Lite**

- Enzima GDH
- Mais resistente à temperatura e oxidação do ar
- Pode utilizar sangue venoso e capilar
- Em conformidade com a norma a ISO 15197/2013
- Presente nas versões com 10, 25 e 50 tiras



### Lancetador **G-Tech**

- Ideal para uso com as lancetas para lancetador G-Tech
  - Acionamento fácil, rápido e suave
  - 10 níveis de ajuste de profundidade de punção
- Ejetor de lancetas: descarte mais seguro após o uso
  - 90 dias de garantia



# Linha **DIABETES**

## AGULHAS E LANCETAS



### **Autolanceta automática**

- Atende a NR 32
- Penetração consistente
- Esterilizadas por radiação
- Automática: acionamento por contato (pressão) com a pele
- Espessura ultrafina para punção indolor
- Não permite reutilização, possuindo descarte seguro
- Disponível nas espessuras 21G, 23G e 28G



### **Lanceta para lancetador**

- Espessura ultrafina com ponta triangular para punção indolor
  - Penetração consistente
  - Esterilizadas por radiação Gama
- Formato universal para a maioria dos lancetadores existentes
- Disponível nas espessuras 28G e 30G



### **Agulhas para caneta de insulina**

- Revestidas em silicone e com design que permite maior conforto na hora de realizar a incisão
- Ótimo fluxo, facilitando a administração e a correta dosagem
- Adequadas às principais canetas de insulina do mercado
- Disponíveis nas apresentações 31G (5mm), 31G (6mm) e 32G (4mm)
- Atóxicas e apirogênicas
- Presente em caixas de 100 unidades embaladas individualmente

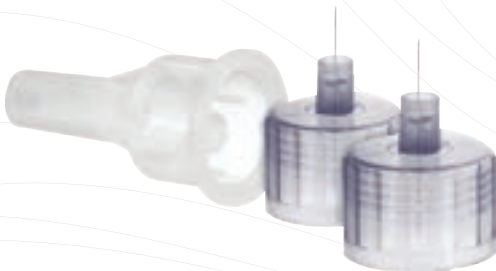

# TENS

## ELETROESTIMULADOR

### Eletróestimulador Tens G-Tech Alívio Já

**G·TECH**



A dor é um drama vivido por grande parte da população e para ajudar a combater esse mal que aflige a tantos, a G-Tech apresenta o Tens Alívio Já, um eletróestimulador portátil que combate a dor de rápida, fácil, segura e sem uso de medicamentos. É só posicionar, ligar e sentir o poder do Tens G-Tech Alívio Já no alívio da dor!

Sua tecnologia age diretamente no foco da dor, emitindo estímulos elétricos que bloqueiam a mensagem enviada para o cérebro. Com cinco modos de funcionamento, você pode encontrar a forma mais confortável para si e aproveitar todo o benefício de um produto seguro e eficaz. O Tens G-Tech Alívio Já é indicado para diversos tipos de dores, como nas articulações, musculares e até no alívio dos incômodos das cólicas menstruais.

Além de tudo ele é leve, reutilizável, portátil e tem bateria recarregável, perfeito para te acompanhar onde você for. Junte-se a nós nessa revolução do combate à dor e viva sem preocupações.



**Gel de reposição  
para Tens G-Tech  
Alívio Já vendido  
separadamente!**

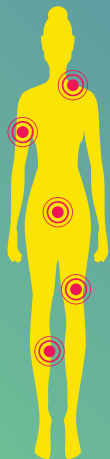

**Entre as dores nas articulações, musculares e das cólicas menstruais, o Tens G-Tech Alívio Já é indicado para:**

- Cólicas menstruais
- Estímulo muscular positivo (EMS)
- Dores musculares após exercícios (incluindo *overtraining*)
  - Bursites (como no quadril e de ombro)
- Distúrbios osteomusculares relacionados ao trabalho
  - Fibromialgia, osteoartrite e artrose
  - Tendinites e epicondilites crônicas
- Dores pós-parto (consulte seu médico antes do uso)
  - Dores nas costas e distensões musculares
  - Outras dores musculares crônicas
- Outras dores pélvicas crônicas (como a endometriose)

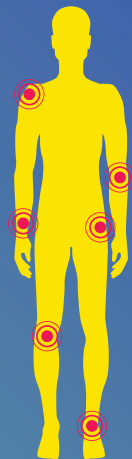



### Oxímetro modelo OLED

- Visor em tecnologia OLED para uma melhor visualização em qualquer condição de luminosidade
- Algoritmo avançado que detecta e apresenta instantaneamente o resultado real da medição mesmo durante variações abruptas de batimento cardíaco ou SpO2
- Informa Saturação (SpO2) e frequência cardíaca
- Curva plestimográfica
- Acompanha capa protetora em silicone e estojo para armazenamento



### Oxímetro modelo LED

- Visor em tecnologia LED de alto contraste, facilitando a visualização dos resultados
- Algoritmo avançado que detecta e apresenta instantaneamente o resultado real da medição mesmo durante variações abruptas de batimento cardíaco ou SpO2
- Informa Saturação (SpO2) e frequência cardíaca
- Acompanha capa protetora em silicone e estojo para armazenamento



### Oxímetro pediátrico

- Visor em tecnologia OLED para uma melhor visualização em qualquer condição de luminosidade
- Algoritmo avançado que detecta e apresenta instantaneamente o resultado real da medição mesmo durante variações abruptas de batimento cardíaco ou SpO2
- Projetado especialmente para o uso pediátrico, com resistência ampliada e produzido com materiais seguros para o uso infantil
- Indicado para dedos a partir de 5mm de largura
- Informa Saturação (SpO2) e frequência cardíaca
- Curva plestimográfica
- Acompanha capa protetora em silicone e estojo para armazenamento



PROJETADO PARA  
O USO INFANTIL

# MASSAGEADORES

G-TECH



## Massageador Power Pro

- *Hot Massage* com jato de ar quente e luz infravermelha
- Alta potência com intensidade regulável
- Peso e design ergonômicos que possibilitam uma automassagem super relaxante
- 2 focos de Infravermelho
- Bivolt automático

**G-TECH**



## Massageador pessoal IR-Magnet Plus

- Os magnetos internos criam um campo magnético que auxilia a circulação sanguínea, produzindo uma massagem intensa e relaxante
- Inclui 6 acessórios intercambiáveis que proporcionam diferentes tipos de massagem para todo o corpo
- Controle de funções: massagem com luz infravermelha, apenas massagem ou apenas luz infravermelha
- Cabo longo com ângulo ajustável até 90° e extremidade com rotação de 360°, permitindo melhores posições e maior alcance
- Bivolt automático

**G-TECH**

# Monitor PRÉ-NATAL BABY DOPPLER



## Monitor pré-natal de batimentos cardíacos - Baby Doppler

O Monitor pré-natal de batimentos cardíacos G-Tech é portátil e leve, projetado para atender às necessidades de detecção e audição dos batimentos cardíacos do bebê. A forma simples de uso torna o *Baby Doppler* prazeroso, criando uma ligação ainda maior entre os pais e o bebê, além de tranquilizar as mães em dias de pouca movimentação fetal.

- Funciona através de sistema de ultrassom
- Duas entradas para fone de ouvido (acompanha fone)
- Fácil de usar e sem risco para mãe e bebê
- Certificado pelo Inmetro



## Luva para procedimentos não cirúrgicos G-Tech

- Produzidas em látex natural
- Textura lisa com excelente resistência e durabilidade
- Revestidas com pó, garantindo maior facilidade no uso
- Disponível nos tamanhos PP, P, M e G, em embalagens com 100 unidades ambidestras (50 pares)



# NEBULIZADORES

G-TECH

## Inalador e nebulizador Compact DC1

- Baixíssimo nível de ruído
- Compacto e leve: apenas 260g
- Acompanha duas máscaras em material macio (adulto e infantil)
  - Tecnologia SuperFlow Plus
- Bivolt automático (110v/220v)



## Inalador e nebulizador Compact DC2

- Baixíssimo nível de ruído
- Compacto e leve: apenas 170g
- Acompanha duas máscaras em material macio (adulto e infantil)
- Tecnologia SuperFlow Plus
- Bivolt automático (110v/220v)



## Inalador e nebulizador de rede vibratória NEBMESH1

- Nível de ruído próximo a zero
- Inovadora tecnologia Mesh, muito mais tecnológico
  - Compacto e leve: apenas 9,3cm e 85g
- Funcionamento à pilhas com até de 4 horas de autonomia
  - Permite nebulizar em diversas posições\*
- Acompanha duas máscaras (adulto e infantil)



PERMITE NEBULIZAR  
INCLUSIVE DEITADO

SISTEMA  
**mesh**



\* Mantém a nebulização por até 10 segundos em determinadas posições



### Inalador e Nebulizador NEBCOM V

- Performance superior com a tecnologia SuperFlow Plus
- Compacto e com design moderno
- Disponível nas cores branco e prata
- Acompanha máscaras em dois tamanhos: adulto e infantil
- Bivolt automático (110v/220v)



### Inalador e nebulizador ultrassônico Ultraneb Desk 2



- Baixíssimo ruído de funcionamento
- Design especial com tubo extensível que permite a nebulização em qualquer posição sem o risco de vazamento do medicamento
  - 3 níveis de ajuste intensidade de névoa
- Acompanha duas máscaras (adulto e infantil)
  - Bivolt automático (110v/220v)



**SISTEMA mesh**

O Sistema MESH é o que há de mais avançado em nebulização. Sua tecnologia gera ruído de funcionamento próximo a zero, criando uma finíssima névoa que penetra mais profundamente nos pulmões e aumenta a eficácia do tratamento. Além disso, não aquece o medicamento, preservando suas características e promovendo um melhor aproveitamento, permitindo a nebulização de medicamentos em suspensão.

**SUPERFLOW+**

A tecnologia SuperFlow Plus proporciona maior fluxo de medicamento e de partículas que atingem diretamente os pulmões, garantindo que o medicamento seja corretamente absorvido no organismo e não perdido ao longo do trajeto da respiração. Isso eleva a taxa de nebulização, reduzindo o tempo de nebulização, maximizando a utilização do medicamento e oferecendo mais conforto ao usuário.

# NEBULIZADORES

G-TECH

## Inalador e nebulizador NEBDOG

- Performance superior com a tecnologia SuperFlow Plus
  - Design lúdico, disponível nas cores azul e rosa
  - Acompanha máscara infantil
  - Bivolt automático (110v/220v)



## Inalador e nebulizador NEBCOM IV

- Performance superior com a tecnologia SuperFlow Plus
- Acompanha máscaras em dois tamanhos: adulto e infantil
- Bivolt automático (110v/220v)



### TABELA COMPARATIVA ENTRE OS MODELOS DE NEBULIZADORES

MODELO	SUPERFLOW PLUS	GERAÇÃO DE NÉVOA	NEBULIZAÇÃO EM OUTRAS POSIÇÕES	ALIMENTAÇÃO
COMPACT DC1	Sim	Compressor	Não	Eletricidade
COMPACT DC2	Sim	Compressor	Não	Eletricidade
NEBMESH1	Sim	Sistema MESH	Sim*	Pilhas
NEBCOM V	Sim	Compressor	Não	Eletricidade
ULTRANEB DESK 2	Não	Compressor ultrassônico	Sim	Eletricidade
NEBDOG	Sim	Compressor	Não	Eletricidade
NEBCOM IV	Sim	Compressor	Não	Eletricidade

\* Mantém a nebulização por até 10 segundos em determinadas posições.



## Espaçador para aerossol Clear

- Válvula dupla (no tubo e máscara) que ajuda a vedar e reter o medicamento, aumentando sua absorção durante a respiração do usuário
- Tubo totalmente transparente para melhor visualização do aerossol durante o uso
- Acompanha dois tamanhos de máscaras (adulto e infantil), fabricadas em material extramacio
- Compatível com todos os dispensadores de medicamento aerossol do mercado
- 100% BPA Free (produto livre de Bisfenol A)



## Espaçador para aerossol em PVC

- Válvula dupla (no tubo e máscara) que ajuda a vedar e reter o medicamento, aumentando sua absorção durante a respiração do usuário
- Tubo totalmente transparente para melhor visualização do aerossol durante o uso
- Máscaras em PVC macio nas opções adulto e infantil ou apenas infantil
- Compatível com todos os dispensadores de medicamento aerossol do mercado
- 100% BPA Free (produto livre de Bisfenol A) e material antiestático



# Bombas TIRA-LEITE G-TECH



## Bomba tira-leite materno automática Smart

- Sistema inteligente que simula a sucção natural do bebê, tornando a extração do leite mais fácil
- 4 níveis de ajuste de sucção
- Capa de silicone para proteger o seio
- Alimentação elétrica com bivolt automático
- 100% BPA Free (produto livre de Bisfenol A)

**G-TECH**

100% LIVRES DE BISFENOL A

**BPA FREE**



USO MAIS SEGURO  
PARA A MÃE E O BEBÊ!



## Bomba tira-leite materno elétrica

- Nível de sucção ajustável
- Capa massageadora em silicone
- Alimentação por energia elétrica ou por pilhas
- 100% *BPA Free* (produto livre de Bisfenol A)

**G·TECH**

## Bomba tira-leite materno manual Confort

- 2 níveis de ajuste de sucção com trava de segurança
  - Capa massageadora em silicone
- 100% *BPA Free* (produto livre de Bisfenol A)

**G·TECH**



## Bomba tira-leite materno manual Confort II

- Sistema de extração fácil, com movimento que auxilia na saída mais rápida do leite
- Capa massageadora em silicone, garantindo mais conforto e melhor adaptação ao uso
- Simples de limpar e guardar
- 100% *BPA Free* (produto livre de Bisfenol A)

**G·TECH**



# TERMÔMETROS DIGITAIS



## Termômetro digital G-Tech THGT1027B

- Verificado e aprovado pelo Inmetro
- 100% resistentes à água
- Display digital de fácil visualização
- Memória da última medição
- Desligamento automático
- Indicador de bateria fraca
- Bateria de longa duração (substituível)



## Termômetro digital de ponta flexível G-Tech

- Verificado e aprovado pelo Inmetro
- Ponta flexível: mais conforto e segurança
- 100% resistentes à água
- Display em LCD de fácil visualização
- Alarme de febre
- Memória da última medição
- Desligamento automático
- Indicador de bateria fraca
- Disponível na versão Fun (urso e sapo)



## Termômetro digital G-Tech - Linha iColor

- Verificado e aprovado pelo Inmetro
- 100% resistentes à água
- Display digital de fácil visualização
- Memória da última medição
- Design moderno disponível em cinco cores: branco, verde, rosa, azul e laranja
- Desligamento automático
- Indicador de bateria fraca
- Bateria de longa duração (substituível)



### TABELA COMPARATIVA ENTRE OS MODELOS DE TERMÔMETROS

MODELO	TIPO	MEDIÇÃO	MEMÓRIA	À PROVA D
THGT1027B	Digital	Axila	Última medição	Sim
PONTA FLEXÍVEL	Digital	Axila	Última medição	Sim
LINHA ICOLOR	Digital	Axila	Última medição	Sim
SEM CONTATO G-TECH	Infravermelho	Testa (sem contato)	30	Não
G-TECH GO!	Infravermelho	Testa (com contato)	20	Não
SEM CONTATO PREMIUM	Infravermelho	Testa (sem contato)	32	Não

# TERMÔMETROS INFRAVERMELHOS



## Termômetro digital infravermelho sem contato G-Tech

- Medição *Touch Free*: sem contato com a pele, mais prático e higiênico
- Super versátil: mede a temperatura corpórea, de ambientes ou superfícies
- Medição instantânea por infravermelho
- Visor *Color Glow*: o display muda de cor conforme a temperatura indicada
- Alarme de Febre
- Memória para 30 medições



## Termômetro infravermelho ultracompacto de testa G-Tech Go!

- Verificado e aprovado pelo Inmetro
- Ultracompacto: apenas 4,8cm e 22g
- Medição instantânea (infravermelho) ao fazer contato com a pele da testa
- Memória para 20 medições
- Luz indicadora e alarme de estado febril



## Termômetro digital infravermelho sem contato Premium

- Medição *Touch Free*: sem contato com a pele, mais prático e higiênico
- Pode ser usado para medir a temperatura corpórea e de objetos
- Medição instantânea por infravermelho
- Visor *Color Glow*: o display muda de cor conforme a temperatura indicada
- Memória para 32 medições



### TABELA COMPARATIVA ENTRE OS MODELOS DE TERMÔMETROS

ÁGUA	TECNOLOGIA DE MEDIÇÃO	MEDIÇÃO DA TEMPERATURA DE OBJETOS E SUPERFÍCIES	BEEP DE MEDIÇÃO	ALARME FEBRIL	LUZES INDICADORAS
	Sensor	Não	Sim	Não	Não
	Sensor	Não	Sim	Não	Não
	Sensor	Não	Sim	Não	Não
	Infravermelho	Sim	Não	Sim	Sim
	Infravermelho	Não	Não	Sim	Sim
	Infravermelho	Sim	Não	Sim	Sim

# ESFIGMOMANÔMETROS PREMIUM

## Esfigmomanômetro hospitalar

- Verificado e aprovado pelo Inmetro
- Apresentado em duas versões: mesa/parede ou com rodízios
  - Compartimento para armazenamento seguro do sistema de inflação (braçadeira e pera)
  - Escala ampla e de fácil leitura
  - Produto livre de mercúrio

**Premium**



GARANTIA DE  
**1**  
ANO



## Esfigmomanômetro aneroide

- Verificado e aprovado pelo Inmetro
- Manguito e pera em PVC de qualidade superior
- Braçadeira disponível em nylon ou algodão e nos tamanhos recém-nascido, infantil, adulto, grande e extra grande
- Fecho disponível em velcro ou metal
- Disponível em diferentes cores
- Acompanha estojo para viagem

**Premium**

GARANTIA DE  
**1**  
ANO



**O ESFIGMOMANÔMETRO ANEROIDE PREMIUM TAMBÉM ESTÁ DISPONÍVEL NAS CORES:**



*Imagens meramente ilustrativas. As cores reais podem variar devido ao material utilizado na produção dos aparelhos.*

# ESTETOSCÓPIOS PREMIUM

GARANTIA DE  
**1**  
ANO



## Estetoscópio Rappaport

- Indicado para a ausculta cardiorrespiratória não invasiva do organismo
- Conversão para a ausculta adulta e pediátrica
- Tubo duplo para ausculta mais precisa
- Inclui olivas e diafragmas para conversão em diferentes formas de uso

*Premium*

O ESTETOSCÓPIO RAPPAPORT  
ESTÁ DISPONÍVEL NAS CORES:

AZUL

VERDE

ROSA

PRETO

GRAFITE

VERMELHO



## Estetoscópio simples

- Estetoscópio de baixo peso
- Diafragmas de alta sensibilidade
- Disponíveis nas versões adulto, pediátrico e neonatal
- Tubo em PVC moldado em peça única para melhor transmissão do som

*Premium*



## Estetoscópio duplo

- Estetoscópio de baixo peso
- Diafragmas de alta sensibilidade
- Disponíveis nas versões adulto, pediátrico e neonatal
- Tubo em PVC moldado em peça única para melhor transmissão do som

*Premium*



## Estetoscópio cardiológico profissional

- Design avançado com auscultador e hastes em aço inox e diafragma de alta sensibilidade
- Inclui olivas e diafragmas para reposição
- O melhor custo/benefício na categoria dos estetoscópios tipo Littmann<sup>MR\*</sup>

*Premium*

\* Littmann<sup>MR</sup> é uma marca exclusiva e registrada da 3M do Brasil. A marca Premium não faz parte ou é associada à marca Littmann<sup>MR</sup>.

*Cuidando de você  
em todos os momentos.*

**ACCUMED**  **GLICOMED**

# Kit ACADÊMICO PREMIUM



## Kit acadêmico Premium

Um kit completo com todo o material básico inicial para estudantes da área de saúde.

**Premium**

### O KIT ACADÊMICO PREMIUM É COMPOSTO POR:



1 UNIDADE  
**Estetoscópio  
Rappaport Premium**



1 UNIDADE  
**Esfigmomanômetro  
Aneróide Premium**



1 UNIDADE  
**Termômetro digital  
THGT1027B G-Tech**



1 UNIDADE  
**Garrote  
Premium**



1 UNIDADE  
**Oxímetro OLED  
G-Tech (opcional)**

## Garrote Premium

- Eficiente em procedimentos médico-hospitalares ambulatoriais que requeiram garroteamento dos membros superior e inferior
- Fecho em PVC, que permite um ajuste fácil e confortável
  - Tamanho Adulto

**Premium**



# Umidificadores DE AR

## G-TECH

### Umidificador ultrassônico Allergy Free Dual

- Saída dupla de névoa, gerando uma melhor performance na umidificação do ambiente
- Gerador ultrassônico de alta frequência que produz finíssima névoa
  - Até 10 horas de autonomia em potência máxima
  - Super silencioso, com baixíssimo consumo de energia
  - Reservatório com capacidade para 3 litros de água, com desligamento automático quando não há água no reservatório
  - Bivolt automático



### Umidificador ultrassônico Allergy Free Filter 2

- Gerador ultrassônico de alta frequência que produz finíssima névoa
- Filtro cerâmico purificador de água
- Até 12 horas de autonomia em potência máxima
- Desligamento automático quando não há água no reservatório
- Super silencioso quando está operando
- Reservatório com capacidade para 3 litros de água
- Bivolt automático



### Umidificador ultrassônico com ionizador Allergy Free Timer

- Gerador ultrassônico de alta frequência que produz finíssima névoa
  - Timer de desligamento automático
- Filtro purificador de água e tecnologia de ionização que previne fungos e bactérias
  - Até 17 horas de autonomia em potência máxima
- Desligamento automático quando não há água no reservatório
  - Super silencioso quando está operando
- Reservatório com capacidade para 5 litros de água
  - Bivolt automático





## Umidificador ultrassônico Allergy Free HM

- Gerador ultrassônico de alta frequência que produz finíssima névoa
- Desligamento automático quando não há água no reservatório
- Super silencioso quando está operando
- Baixíssimo consumo de energia
- Reservatório com capacidade para 3 litros de água
- Mais de 10 horas de autonomia em potência máxima
- Bivolt automático



### TABELA COMPARATIVA ENTRE OS UMIDIFICADORES DE AR

MODELO	CAPACIDADE DO RESERVATÓRIO	AUTONOMIA DE FUNCIONAMENTO*	FILTRO	IONIZADOR	TIMER
<b>ALLERGY FREE DUAL</b>	3 litros	10 horas	Não	Não	Não
<b>ALLERGY FREE FILTER 2</b>	3 litros	12 horas	Sim	Não	Não
<b>ALLERGY FREE TIMER</b>	5 litros	17 horas	Sim	Sim	Sim
<b>ALLERGY FREE HM</b>	3 litros	10 horas	Não	Não	Não

\* Com o aparelho operando em sua potência máxima.

# BALANÇAS

## G-TECH

### Balança digital Glass 10

- Capacidade para até 150kg
- Amplo display em LCD de fácil visualização
- Plataforma em vidro temperado de 8mm
  - Acionamento por toque
  - Desligamento automático

**G·TECH**

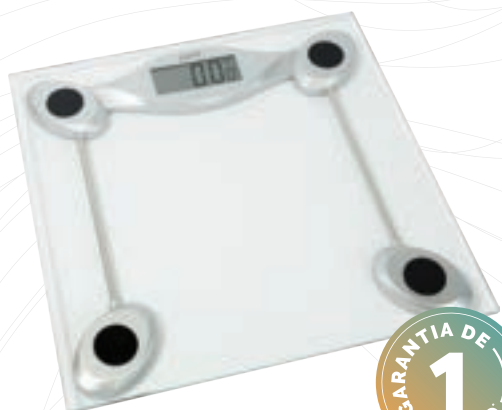

### Balança digital Glass 200

- Design moderno
- Plataforma em vidro temperado
- Capacidade para até 200kg (em divisões de 50g)
- Amplo display em LCD de fácil visualização
- Acionamento por toque
- Desligamento automático
- Indicador de baterias fracas

**G·TECH**

### Balança mecânica com antiderrapante Sport

- Display analógico de fácil leitura
  - Alta precisão e durabilidade
  - Capacidade para até 130kg
  - Plataforma antiderrapante
- Disponível nas cores azul e cinza

**G·TECH**





## Balança digital com bioimpedância Glass Pro

- Medição de peso, gordura, água, massa muscular e massa óssea
- Indica as necessidades calóricas diárias
- Memória para 4 usuários
- Design moderno com acabamento em Black Piano
- Plataforma em vidro temperado
- Medição dos níveis de gordura visceral (abdominal)
- Função atleta (para medições de treino leve, moderado e intenso)
- Amplo display em LCD de fácil visualização
- Capacidade para até 150kg



APARELHO COM  
BIOIMPEDÂNCIA\*

## Balança digital com bioimpedância Glass 7FW

- Medição de peso, gordura, água, massa muscular e massa óssea
  - Indica as necessidades calóricas diárias
    - Memória para 12 usuários
    - Plataforma em vidro temperado
- Amplo display em LCD de fácil visualização
  - Capacidade para até 150kg



APARELHO COM  
BIOIMPEDÂNCIA\*



### TABELA COMPARATIVA ENTRE AS BALANÇAS

MODELO	TIPO	CAPACIDADE	PLATAFORMA	MULTIMEMÓRIA	BIOIMPEDÂNCIA*
<b>GLASS 10</b>	Digital	150 quilos	Vidro temperado	Não	Não
<b>GLASS 200</b>	Digital	200 quilos	Vidro temperado	Não	Não
<b>SPORT</b>	Mecânica	130 quilos	Antiderrapante	Não	Não
<b>GLASS PRO</b>	Digital	150 quilos	Vidro temperado	4 usuários	Sim
<b>GLASS 7FW</b>	Digital	150 quilos	Vidro temperado	12 usuários	Sim

\* Além do peso, a balança indica os níveis de gordura, água, massa muscular, massa óssea e as necessidades calóricas diárias do usuário.





*Cuidando de você  
em todos os momentos.*

**ACCUMED**  **GLICOMED**



**ACCUMED**  **GLICOMED**

Fale com nossa equipe comercial!

+55 21 2126 1600 // [comercial@accumed.com.br](mailto:comercial@accumed.com.br)

**[accumed.com.br](http://accumed.com.br)**

Á

**PREFEITURA MUNICIPAL DE BENTO GONÇALVES  
PREGÃO ELETRÔNICO 242/2025**

**DECLARAÇÃO DE PROPOSTA**

A empresa **M. CARREGA COMÉRCIO DE PRODUTOS HOSPITALARES LTDA**, inscrita no CNPJ 32.593.430/0001-50 com sede na AV HENRIQUE MANSANO 1595 JD ALPES CEP 86075-000 LONDRINA- PR, por seu representante legal abaixo-assinado, Sr. GUSTAVO HENRIQUE CARREGA portador da Carteira de Identidade nº 12.540.687-8 SESP-PR e do CPF nº 084.265.219-16.

Validade da Proposta: Conforme edital.

Prazo de Entrega: Conforme edital.

Prazo de Pagamento: Conforme edital.

Prazo de Garantia e Assistência Técnica: Conforme o edital.

**Dados Bancários: BANCO DO BRASIL – AG: 1472-9 - C/C: 31.999-6**

**Representante Legal responsável pela assinatura de Atas e Contratos:**

**GUSTAVO HENRIQUE CARREGA**

CPF: 084.265.219-16 RG: 12.540.687-8 SESP-PR

Endereço residencial: Rua Tupi, 329 – Centro, Londrina – PR CEP: 86020-350

E-MAIL: [londrimedi.licitacao@gmail.com](mailto:londrimedi.licitacao@gmail.com)

**Declaramos que os produtos ofertados atendem as especificações estabelecidas no edital e que nos preços propostos no presente documento estão inclusas todas as despesas, tais como impostos, taxas, transporte, entrega, lucro e demais custos diretos e indiretos, não cabendo quaisquer alegações posteriores de omissão de custos na proposta, bem como pleitos adicionais, sendo o objeto do Edital entregue sem acréscimos de valores.**

**Declaramos que em cumprimento ao art. 63, § 1º da Lei nº 14.133/2021, que sua proposta econômica compreende a integralidade dos custos para atendimento dos direitos trabalhistas assegurados na Constituição Federal, nas leis trabalhistas, nas normas infralegais, nas convenções coletivas de trabalho e nos termos de ajustamento de conduta vigentes na data de entrega das propostas.**

Declaramos e garantimos que os produtos propostos para esta licitação serão fornecidos novos, de primeira qualidade e de acordo com as especificações definidas na proposta e no termo de Referência, respeitando as condições estabelecidas no Edital e seus anexos.

Declaramos para os fins do tratamento diferenciado e favorecido que cogita a Lei Complementar nº 123/2006 que estamos enquadrados, na condição de EMPRESA DE PEQUENO PORTE e que não estamos incursos nas vedações a que se reporta o §4º do art. 3º da Lei Complementar nº 123/2006, cientes que a declaração inexata ou falsa importará nas sanções previstas no edital, sem prejuízo das responsabilidades civil e criminal que o ato ensejar.

**Declaramos, sob as penas da lei, que o edital e seus anexos foram colocados à nossa disposição, e tomamos conhecimento de todas as informações, condições, locais e grau de dificuldade para execução do objeto da licitação, bem como, que cumpre plenamente os requisitos de habilitação.**

**Declaramos inteira submissão aos preceitos legais em vigor, especialmente aos das Leis 10.520/02, 8.666/93 e 14133/21.**

Declaramos que assumimos inteira responsabilidade pela autenticidade de todos os documentos que forem apresentados na presente licitação.

Declaramos, sob as penas da lei, que até a presente data inexistem fatos impeditivos para participação e habilitação de nossa empresa na presente licitação, ciente da obrigatoriedade de declarar, caso ocorram fatos posteriores que nos inabilite a participar de licitações. Declaramos ainda que a empresa não se encontra declarada inidônea para licitar ou contratar com órgãos da Administração Pública.

**Declaramos, sob as penas da lei, em atendimento ao quanto previsto no inciso XXXIII do art. 7º da Constituição Federal, que não empregamos menor de 18 anos em trabalho noturno, perigoso ou insalubre, NÃO POSSUINDO, AINDA, qualquer trabalho de menores de 16 (dezesseis) anos.**

**Declaramos que não possuímos, em nossa cadeia produtiva, empregados executando trabalho degradante ou forçado, observando o disposto nos incisos III e IV do art. 1º e no inciso III do art. 5º da Constituição Federal.**

**Declaramos que estamos dispensados da reserva de cargos prevista em lei para pessoa com deficiência ou para reabilitado da Previdência Social segundo às regras de acessibilidade previstas na legislação, conforme disposto no art. 93 da Lei nº 8.213, de 24 de julho de 1991.**

**Declaramos que os sócios e seus representantes não são e não possuem parentesco, em linha reta, colateral ou por afinidade, até o terceiro grau, com os servidores e agentes políticos envolvidos no processo licitatório, e com poder decisório capaz de influenciar no resultado, independentemente da modalidade licitatória.**

Declaramos em especial o art. 299 do Código Penal Brasileiro, que a proposta apresentada para participar do referido Pregão foi elaborada de maneira independente e o conteúdo da proposta não foi, no todo ou em parte, direta ou indiretamente, informado, discutido ou recebido de qualquer outro participante potencial ou de fato do referido Pregão, por qualquer meio ou por qualquer pessoa; que não tentou, por qualquer meio ou por qualquer pessoa, influir na decisão de qualquer outro participante potencial ou de fato do referido Pregão quanto a participar ou não da referida licitação; que o conteúdo da proposta apresentada para participar do referido Pregão não foi, no todo ou em parte, direta ou indiretamente, informado, discutido ou recebido de qualquer integrante da Administração da licitante, antes da abertura oficial das propostas.

32.593.430/0001-50  
90802785-08  
LONDRIMEDI PRODUTOS  
HOSPITALARES LTDA.  
AV. HENRIQUE MANSANO, 1595  
JD. ALPES - CEP 86075-000  
LONDRINA - PR

  
GUSTAVO HENRIQUE CARREGA  
DIRETOR COMERCIAL  
CPF 084.265.219-16

LONDRINA, 04 DE MARÇO DE 2026

A  
PREFEITURA MUNICIPAL DE BENTO GONÇALVES  
ESTADO DO RIO GRANDE DO SUL

Ref.: PREGÃO ELETRÔNICO Nº 242/2025



## PROPOSTA

ITEM	QTD	DESCRIÇÃO	MARCA / MODELO	VLR UNIT R\$	VLR TOTAL R\$
03	15	Eletrocardiógrafo com 12 canais interpretativo. Impressão em formato a4 de fácil visualização. - função grade que permita o uso de papel fax. acesso rápido para todos os menus. Interpretação do ecg baseado no avançado código minnesota. Memória para no mínimo 120 pacientes. Conexão com o pc através da lan. Função cópia que permita várias impressões de um único paciente. Operação, com apenas uma tecla (modo de impressão e modo monitor) idioma em português. Energia bivolt bateria recarregável. acompanha: 01 cabo paciente 04 eletrodos de membro tipo clips reutilizáveis-06 eletrodos tipo precordial reutilizável - 01 cabo força-01 rolo de papel na medida - 01 tubo de gel para ecg. Manual de operações em português. Instalação, montagem e treinamento sem ônus para o órgão e assistência técnica no estado do rio grande do sul, durante e após o período de garantia. AMPLA PARTICIPAÇÃO DE EMPRESAS	CONTEC / ECG	4000,00	60.000,00
04	05	Eletrocardiógrafo com 12 canais interpretativo. Impressão em formato a4 de fácil visualização. - função grade que permita o uso de papel fax. acesso rápido para todos os menus. Interpretação do ecg baseado no avançado código minnesota. Memória para no mínimo 120 pacientes. Conexão com o pc através da lan. Função cópia que permita várias impressões de um único paciente. Operação, com apenas uma tecla (modo de impressão e modo monitor) idioma em português. Energia bivolt bateria recarregável. Acompanha: 01 cabos paciente 04 eletrodos de membro tipo clips reutilizáveis-06 eletrodos tipo precordial reutilizável - 01 cabos força-01 rolo de papel na medida - 01 tubo de gel para ecg. Manual de operações em português. Instalação, montagem e treinamento sem ônus para o órgão e assistência técnica no estado do rio grande do sul, durante e após o período de garantia. EXCLUSIVO ME/EPP – cota	CONTEC / ECG	4000,00	20.000,00
17	80	Negatoscópio de 1 corpo, em aço carbono. frente de acrílico leitoso, fixação do raio x por roletes. 2 lâmpadas led 15w cada, plug bipolar. Medidas externas aproximadas: 47cm x 38cm x 9cm (comp x larg x prof). Voltagem: 220v. EXCLUSIVO ME/EPP	SALUTEM / 1C	390,00	31.200,00
21	150	Oxímetro portátil de dedo. aparelho de alta precisão para uso profissional; confeccionados em material resistente, compacto e leve; tela led vermelha de ótima visualização em todos os ângulos, mesmo em ambientes claros; baixo consumo de energia; indicador de nível de bateria; curva gráfica de sinal; interior do clip do dedo confeccionado em borracha médica antialérgica; autonomia de até 40 hs de uso contínuo com carga máxima da bateria, acompanha 02 pilhas alcalinas aaa e 01 colar de transporte EXCLUSIVO ME/EPP	WINNER / DEDO	48,00	7.200,00
24	80	Mocho a gás sincronizado com sistema de elevação do assento acionado por uma alavanca cujo movimento de descida seja impulsionado pelo peso do usuário e de subida por ação de mola. Ambos os movimentos amortecidos por um sistema de gás pressurizado, possuindo uma alavanca, localizada abaixo do assento, para regulagem da altura do assento. - para ajuste do encosto deverá possuir dispositivo tipo borboleta para ajuste da altura e também da aproximação do encosto.- movimento sincronizado assento/encosto acionado por alavanca localizada abaixo do assento.- encosto da costas anatômico, com regulagem longitudinal, tipo concha.- encosto com regulagem de afastamento, inclinação com movimentos sincronizados entre o encosto e o assento.- possuir base com 05 rodízios de grande resistência estrutural e estofamento em espuma laminada com revestimento em pvc sem costuras.- altura regulável de 430 à 500mm e encosto de 360 a 430mm, a gás; - revestimento em pvc laminado sem costura; - encosto em espuma com densidade de 33cm. EXCLUSIVO ME/EPP	RENAFLEX / MOCHO	280,00	22.400,00
33	120	Escada de dois degraus, totalmente em aço inoxidável 304, estrutura em tubo de aço inox, mínimo 22 x 1,5mm, piso em chapa de aço inox, antiderrapante com reforço tubular entre os degraus e pés com ponteiros antiderrapantes - dimensões aproximadas: 0,40m x 0,40m. EXCLUSIVO ME/EPP	LIFENOX / 02D	170,00	20.400,00
34	10	Carro de curativos com balde e bacia em inox. Carro de curatocarro curativos com balde e bacia em inox. Carro de curativo com tampo superior e prateleira em chapa de aço inox com varandas em ferro 1/4 de aço inox em toda volta. Estrutura em tubos de aço inox de 1 x 1,20mm. rodízios de ø 2 (50mm). Dimensões: 0,43 x 0,75 x 0,80m. EXCLUSIVO ME/EPP	LIFENOX / CURATIVO	700,00	7.000,00
35	80	Mesa mayo inox armação tubular com rodízios de 2 2 , totalmente de inox, altura regulável por roseta. Acompanha bandeja em aço inox. altura mínima: 0,77 m. altura máxima: 1.25 m. dimensões da bandeja: 48,5 cm de comprimento x 32,5 cm de largura. EXCLUSIVO ME/EPP	LIFENOX / MAYO	180,00	14.400,00
<b>VALOR DA PROPOSTA R\$ 182.600,00 CENTO E OITENTA E DOIS MIL E SEISCENTOS REAIS</b>			<b>VLR TOTAL PROPOSTA</b>	<b>182.600,00</b>	

Declaramos, para todos os fins de direito, que cumprimos plenamente os requisitos de habilitação e que nossa proposta está em conformidade com as exigências do instrumento convocatório (edital). Declaramos, ainda, que estamos enquadradas no Regime de tributação de Microempresa e Empresa de Pequeno Porte, conforme

estabelece o artigo 3º da Lei Complementar 123, de 14 de dezembro de 2006. (Somente na hipótese de, o licitante ser Microempresa ou Empresa de Pequeno Porte (ME/EPP).

Representante Legal responsável pela assinatura de Atas e Contratos: Gustavo Henrique Carrega- CPF: 084.265.219-16 RG: 12.640.687-8 - Endereço residencial: Rua Tupi, 329 – Centro, Londrina – PR CEP: 86020-350 E-MAIL: londrimedi.licitacao@gmail.com Dados Bancários: BANCO DO BRASIL – AG: 1472-9 - C/C: 31.999-6- TELEFONE (43)3339-1320		Validade da Proposta: Conforme edital. Prazo de Entrega: Conforme edital. Prazo de Pagamento: Conforme edital. Prazo de Garantia: Conforme o edital
<b>ASSINATURA:</b>  GUSTAVO HENRIQUE CARREGA DIRETOR COMERCIAL CPF 084.265.219-16	<b>CARIMBO:</b>  32.593.430/0001-50 90802785-08 LONDRIMEDI PRODUTOS HOSPITALARES LTDA. AV. HENRIQUE MANSANO, 1595 JD. ALPES - CEP 86075-000 LONDRINA - PR	<b>ASSINATURA DIGITAL:</b> GUSTAVO HENRIQUE CARREGA:08426 521916  Assinado de forma digital por GUSTAVO HENRIQUE CARREGA:08426521916



## NEGATOSCÓPIO 01 CORPO ESMALTADO



### ESPECIFICAÇÕES:

Construído em aço carbono pintura epóxi na cor branca

Frente acrílico translúcido branco leitoso

Iluminação: 02 lâmpadas fluorescentes de 15w 6500k

Acionamento por reatores

Luminância: 2000 nits

Dimensões externas aproximadas: 380x100x485mm

Bivolt.



Ao Município de Bento Gonçalves/RS  
Secretaria Municipal de Finanças  
PREGÃO ELETRÔNICO Nº 242/2025

### PROPOSTA DE PREÇOS

#### DADOS DO FORNECEDOR

**NOME/RAZÃO SOCIAL:** TCJM DISTRIBUIDORA E IMPORTADORA LTDA

**CNPJ:** 19.639.940/0003-15

**RUA:** Rodovia BR 280, nº 5065

**COMPLEMENTO:** Galpão 17, Sala 1G

**BAIRRO:** Colégio Agrícola

**CEP** 89245-600

**CIDADE:** Araquari

**ESTADO:** Santa Catarina

**TELEFONE:** (41) 9 8786-3533

**E-MAIL:** [tcjm@tcjmimport.com](mailto:tcjm@tcjmimport.com)

#### DADOS DO REPRESENTANTE

**NOME:** TIAGO CRISTIANO CZARNECKI

**RG:** 6.119.931-4 SSP/PR

**CPF:** 873.080.889-87

#### DOMICÍLIO BANCÁRIO

**BANCO:** BRADESCO

**AGÊNCIA Nº** 5755-0

**CONTA-CORRENTE Nº** 115900-3

A empresa **TCJM DISTRIBUIDORA E IMPORTADORA LTDA**, CNPJ 19.639.940/0003-15, com endereço na Rodovia BR 280, nº 5065, Galpão 17, Sala 1G, Colégio Agrícola, Araquari-SC, CEP 89245-600, por seu representante legal, **TIAGO CRISTIANO**

 [tcjm@tcjmimport.com](mailto:tcjm@tcjmimport.com)

 +55 (41) 98786-3533

 [www.tcjmimport.com](http://www.tcjmimport.com)

 **TCJM DISTRIBUIDORA E IMPORTADORA LTDA**

 **19.639.940/0003-15**

 **Rod. BR 280 - Colégio Agrícola - Araquari - SC - CEP 89.240-000**



**CZARNECKI**, inscrito no CPF 873.080.889-87, portador do RG 6.119.931-4 SSP/PR, **DECLARA**, vem apresentar proposta de preços nos seguintes termos e condições aqui definidas:

LOTE	DESCRIPTIVO	MARCA	QTDE	VALOR UNITÁRIO	VALOR TOTAL
011	<b>Cadeira de rodas dobrável</b> , com assento, encosto e apoio de braços estofados. Rodas traseiras de ø 24” com raios em ferro trefilado, rodas dianteiras de ø 6” com pneus maciços. Estrutura com tratamento anti-ferruginoso e acabamento em pintura eletrostática a pó, utilizando resina epóxi-poliéster, polimerizada em estufa, proporcionando excelente resistência química e mecânica. Suporte para até 120 kg, largura interna mínima de 40 cm e largura total que permita passagem em portas com até 65 cm de abertura. Com registro na anvisa e no inmetro.	<b>DELLAMED</b> D100  ANVISA 80795950050	60	R\$ 575,00	<b>R\$ 34.500,00</b>
018	<b>Carro de emergência</b> : móvel em aço com acabamento e pintura eletrostática; possuir 4 gavetas com guias deslizantes, sendo 1 gaveta com 11 divisórias; acompanha suporte de soro de 02 ganchos com regulagem de altura tábua de massagem cardíaca, tomada tripla; tampo superior em polímero reforçado (fiberglass ou polietileno); sistema de trava das gavetas através de lacre, rodízios com sistema de travas na diagonal.dimensões: 0,45 x 0,80 x 0.80m. apresentar junto com a proposta afê do fabricante e licitante.	<b>ALP</b> PADRÃO  ANVISA 83000080004	10	R\$ 3.700,00	<b>R\$ 37.000,00</b>
040	Suporte para coletor de roupas ( <b>hamper</b> ) com tampa e sistema de abertura da tampa por pedal - estrutura tubular com tratamento anti-corrosivo e acabamento em pintura eletrostática a pó, com resina epóxi-poliéster polimerizado em estufa. Sistema de levantamento da tampa através de pedal. Saco em tecido resistente tipo lonita e tampa em poliestireno moldado. Montado sobre rodízios de 2 polegadas. Deve acompanhar o saco de armazenamento	<b>RENASCER</b> RN14009t	80	R\$ 590,00	<b>R\$ 47.200,00</b>
043	<b>Andador fixo</b> dobrável, com regulagens de altura em cinco níveis, indicado para uso adulto e infantil, com ajuste através de pinos de fácil manuseio. Estrutura em alumínio polido, com barras centrais em aço, peça plástica interna para redução de ruído e ponteiras de borracha. Suporte para até 130 kg e registro na anvisa.	<b>DELLAMED</b> D10  ANVISA 80795950046	20	R\$ 130,00	<b>R\$ 2.600,00</b>

### VALOR TOTAL DA PROPOSTA

**R\$ 121.300,00 (cento e vinte e um mil e trezentos reais)**

a) Ao participarmos de qualquer processo licitatório por meio do pregão eletrônico, nossa

 [tcjm@tcjmimport.com](mailto:tcjm@tcjmimport.com)

 +55 (41) 98786-3533

 [www.tcjmimport.com](http://www.tcjmimport.com)

 **TCJM DISTRIBUIDORA E IMPORTADORA LTDA**

 **19.639.940/0003-15**

 **Rod. BR 280 - Colégio Agrícola - Araquari - SC - CEP 89.240-000**



área técnica avalia o termo de referência e elaboramos nossa proposta com o entendimento que possamos atender as necessidades dessa Administração de forma compatível ao Termo de Referência. É de extrema importância que o pregoeiro(a), sua comissão e área técnica façam suas análises de forma minuciosa através do catálogo que anexamos com a proposta. Desta forma, destacamos a necessidade de avaliarem o que está sendo OFERTADO através de nossa proposta que contém marca, modelo e catálogo a fim de evitar qualquer incompatibilidade com sua real necessidade, tendo total autonomia para ACEITAREM ou RECUSAREM motivadamente nossa proposta. Após a contratação nos comprometemos em entregar exatamente aquilo que foi ofertado e que consta em proposta e ATA, nos ISENTANDO totalmente de recusas posteriores no ato de entrega por incompatibilidade.

b) Declaramos que concordamos integralmente com as condições estipuladas na presente licitação e se vencedor deste certame, nos submeteremos ao cumprimento de seus termos.

c) Declaramos ainda que nossa empresa não foi declarada inidônea nem encontra-se suspensa ou impedida de licitar e contratar com a Administração Pública.

d) Prazo da proposta, conforme edital.

e) Prazo de entrega, conforme edital.

f) Prazo de garantia, conforme edital.

Araquari, 4 de março de 2026



**TCJM DISTRIBUIDORA E IMPORTADORA LTDA**  
Representado por:  
**TIAGO CRISTIANO CZARNECKI**

 **tcjm@tcjmimport.com**

 **+55 (41) 98786-3533**

 **www.tcjmimport.com**

 **TCJM DISTRIBUIDORA E IMPORTADORA LTDA**

 **19.639.940/0003-15**

 **Rod. BR 280 - Colégio Agrícola - Araquari - SC - CEP 89.240-000**

## RN14009t – PORTA SACO HAMPER INOX COM TAMPA



*Imagem Ilustrativa*

- Estrutura em tubo de aço inox redondo de  $\frac{3}{4}$  x 1.20mm
- Três pés providos de rodízios giratórios de 2" (50mm)
- Acompanha saco em tecido algodão cru
- Com tampa em inox acionado por pedal

**Dimensão aproximada: 530 x 900 mm – Capacidade aprox.: 100 Lts**

# Cadeira de rodas D500

Código: 06888

## CARACTERÍSTICAS/BENEFÍCIOS



Suporta até 180 Kg



Fácil de transportar,  
cabe em qualquer  
porta-malas



Largura do assento  
de 60 cm



Apoio de braço  
removível em corino  
acolchoado

## ESPECIFICAÇÕES TÉCNICAS

Tipo de estrutura	Dobrável em fechamento em duplo X
Tipo de pintura	Epóxi
Tipo do encosto	Fixo
Estofamento de encosto/assento	Acolchoado em nylon de alta resistência
Almofada	Espuma de alta densidade
Apoio de pernas/pedal	Rebatível com regulagem de altura
Swing-away	Sim, removível e rebatível
Protetor de roupa	Sim
Freios	Bilaterais com acionamento para frente
Faixa de panturrilha	Sim
Rodas dianteiras	8" maciça, com rolamentos blindados
Garfo da roda dianteira	Aço carbono
Eixo dianteiro	Sem sistema quick-release
Roda traseira	24" de aço carbono e rolamentos blindados
Pneu da roda traseira	Maciço 24"
Aro de propulsão	Aço Carbono
Eixo traseiro	Não
Tip assist	Emborrachado e aderente
Manopla	Emborrachada
Regulagem de centro de gravidade	Sim
Cinto de segurança abdominal	Sim
Bolsa traseira	Sim
Peso da cadeira de rodas	28,5 Kg
Certificação INMETRO	Possui certificação
Número do registro ANVISA	80795950032
Garantia	Estrutura: 12 meses Demais componentes: 6 meses
GTIN	7898952570893

Compre com:  
• Almofada Air Cell  
• Almofada Air Basic



## VISTA SUPERIOR

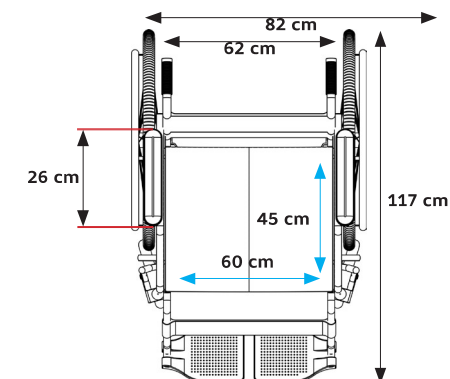

## VISTA FRONTAL

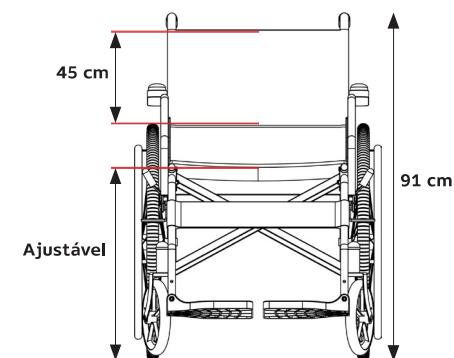

## DOBRADA

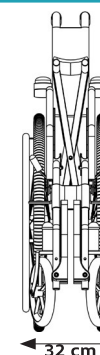

Medidas da cadeira dobrada: 91 x 32 x 85 cm



Medidas - Caixa Unitária C x L x A: 26 x 80 x 75 cm

# Consultas

ANVISA - Agência Nacional de Vigilância Sanitária

Detalhes do Produto	
Nome da Empresa Detentora da Notificação ou do Registro do Dispositivo Médico	DELLAMED S.A.
CNPJ do Detentor da Notificação ou do Registro do Dispositivo Médico	11.666.105/0001-09
Autorização de Funcionamento da Empresa	8.07.959-5
Nome do Dispositivo Médico	CADEIRA DE RODAS MANUAIS DELLAMED
Nome Técnico do Dispositivo Médico	Cadeira de Rodas
Número da Notificação ou do Registro do Dispositivo Médico	80795950032
Situação da Notificação ou do Registro do Dispositivo Médico	Válido
Processo da Notificação ou Registro do Dispositivo Médico	25351205732202178
Fabricante Legal do Dispositivo Médico	FABRICANTE: JIANGSU INTCO MEDICAL PRODUCTS CO., LTD. - CHINA, REPUBLICA POPULAR - CNPJ / Código Único: C008498 - Endereço: NO.77 YANDUNSHAN ROAD, DAGAN, ZHENJIANG, 212132, JIANGSU, CHINA 1
Classificação de Risco do Dispositivo Médico	I - BAIXO RISCO
Data de Início da Vigência da Notificação ou do Registro do Dispositivo Médico	25/03/2021
Data de Vencimento da Notificação ou do Registro do Dispositivo Médico	VIGENTE

Tipo de Arquivo	Arquivos	Expediente, data e hora de inclusão
INSTRUÇÕES DE USO OU MANUAL DO USUÁRIO DO PRODUTO	Manual D100 - V07.pdf	1146644230 - 23/10/2023 15:14:49
INSTRUÇÕES DE USO OU MANUAL DO USUÁRIO DO PRODUTO	Manual Cadeira de Rodas D500 Digital - V02.pdf	1146644230 - 23/10/2023 15:14:47
INSTRUÇÕES DE USO OU MANUAL DO USUÁRIO DO PRODUTO	Manual Cadeira de Rodas D400 Digital - V03.pdf	1146644230 - 23/10/2023 15:14:46

Modelo Produto Médico
D100
D400 - T40
D400 - T44
D400 - T46
D400 - T48
D500

# Cadeira de banho D45

Código: 06860

## CARACTERÍSTICAS/BENEFÍCIOS



Suporta até 150 Kg



Fácil higienização do paciente sentado com acesso frontal



Dobrável e demontável



4 Rodízios 360° blindados e com travas de segurança

## ESPECIFICAÇÕES TÉCNICAS

<b>Material da estrutura</b>	Aço Carbono
<b>Tipo de pintura</b>	Epóxi
<b>Tipo do encosto</b>	Fixo, mas desmontável e dobrável na sua estrutura
<b>Estofamento de encosto</b>	Em plástico termo moldável maleável e resistente
<b>Assento</b>	Em polipropileno ergonômico
<b>Suporte para comadre</b>	Sim
<b>Apoio de braço</b>	Fixo e revestido com plástico termo moldável maleável e resistente
<b>Apoio de pés</b>	Rebatível com encaixe em pino click
<b>Freios</b>	Trava dupla nas 2 rodas traseiras
<b>Anti tombo</b>	Sim e rebatível
<b>Rodas dianteiras</b>	2 Rodízios giratórios de 3" sem trava
<b>Roda traseira</b>	2 Rodízios giratórios de 3" com trava
<b>Peso da cadeira de rodas</b>	9,9 Kg
<b>Número do registro ANVISA</b>	80795950009
<b>Garantia</b>	Estrutura: 6 meses Demais componentes: 3 meses
<b>Largura do assento</b>	42,5 cm
<b>Profundidade do assento</b>	43 cm
<b>Altura do encosto</b>	48 cm

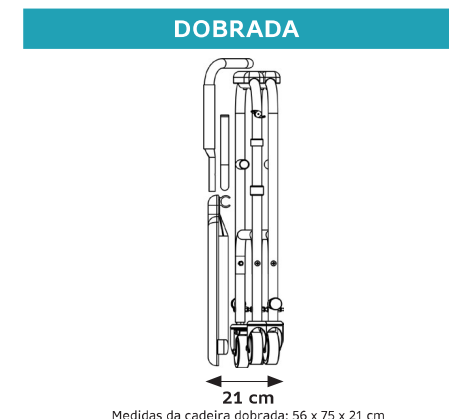
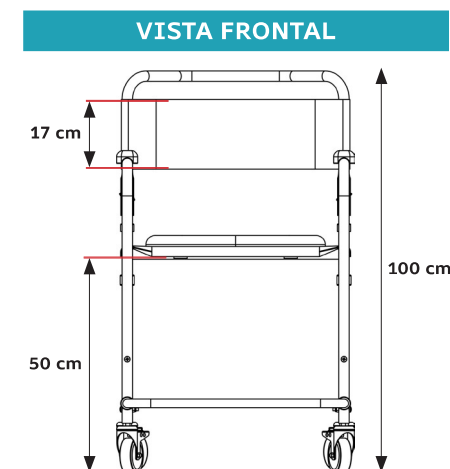
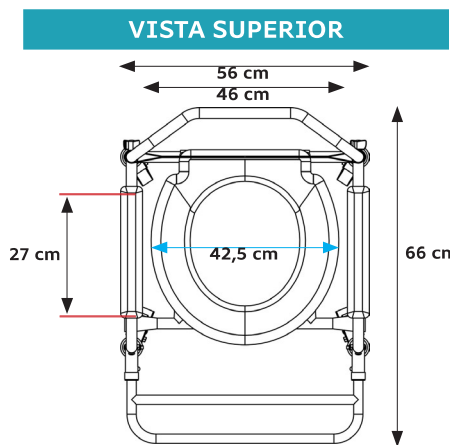

7 908607 300000



# Consultas

ANVISA - Agência Nacional de Vigilância Sanitária

Detalhes do Produto	
Nome da Empresa Detentora da Notificação ou do Registro do Dispositivo Médico	DELLAMED S.A.
CNPJ do Detentor da Notificação ou do Registro do Dispositivo Médico	11.666.105/0001-09
Autorização de Funcionamento da Empresa	8.07.959-5
Nome do Dispositivo Médico	Cadeiras de Banho Dellamed
Nome Técnico do Dispositivo Médico	CADEIRA PARA HIGIENIZAÇÃO
Número da Notificação ou do Registro do Dispositivo Médico	80795950009
Situação da Notificação ou do Registro do Dispositivo Médico	Válido
Processo da Notificação ou Registro do Dispositivo Médico	25351092514201942
Fabricante Legal do Dispositivo Médico	FABRICANTE: FOSHAN ZUBON TECHNOLOGY CO., LTD. - CHINA, REPÚBLICA POPULAR - CNPJ / Código Único: C009641 - Endereço: NO. 20 HUAYIN ROAD, HARDWARE INDUSTRY, DANZAO TOWN, NANHAI DISTRICT, FOSHAN CITY GUANGDONG PROVINCE CHINA
Classificação de Risco do Dispositivo Médico	I - BAIXO RISCO
Data de Início da Vigência da Notificação ou do Registro do Dispositivo Médico	15/04/2019
Data de Vencimento da Notificação ou do Registro do Dispositivo Médico	VIGENTE

Tipo de Arquivo	Arquivos	Expediente, data e hora de inclusão
INSTRUÇÕES DE USO OU MANUAL DO USUÁRIO DO PRODUTO	Manual - Cadeira de Banho D40 Digital - V03.pdf	0017407231 - 06/01/2023 16:34:33
INSTRUÇÕES DE USO OU MANUAL DO USUÁRIO DO PRODUTO	Manual - Cadeira de Banho D30Z Digital - V00.pdf	0017407231 - 06/01/2023 16:34:32
INSTRUÇÕES DE USO OU MANUAL DO USUÁRIO DO PRODUTO	Manual Cadeira de Rodas D45 Digital - V01.pdf	0017407231 - 06/01/2023 16:34:32

Modelo Produto Médico
Cadeira de Banho D30
Cadeira para Higienização D40 em Aço
Cadeira para Higienização D45 com Comadre

**PROCESSO LICITATÓRIO MODALIDADE PREGÃO ELETRÔNICO Nº 242/2025**  
**Prefeitura Municipal de Bento Gonçalves**

Apresentamos nossa proposta para fornecimento do objeto do Processo Licitatório Modalidade Pregão Eletrônico – Nº 242/2025, acatando todas as especificações do Edital, conforme abaixo.

a) Razão Social, CNPJ, endereço, telefone e demais dados:

Razão Social: D C METZ COMERCIAL CNPJ/MF: 49.333.270/0001-03 Endereço: Rua Alameda dos Ipês, Tel./ Fax: (51)99691-6230 CEP: 93.900-000 Bairro: Jardim Panorâmico Cidade: Ivoti UF: RS Agência: 0101 C/C: 87317-2 E-mail para Contato: daianemetz24@hotmail.com Dados do Representante Legal para assinatura da Ata de Compromisso: Nome: DAIANE CAROLINE METZ Endereço: Rua: Alameda dos Ipês CEP: 93.900-000 Cidade: Ivoti UF: RS CPF/MF: 001.552.580-52 Tel./ Fax: (51)99691-6230 Cargo/Função: Empreendedor RG nº: 6071406877 Expedido por: SSP/RS Naturalidade: Sapiranga Nacionalidade: Brasileira E-mail para envio do contrato: daianemetz24@hotmail.com

b)

Lot e	Unid	Qtde	Especificação	Modelo/ Marca	Valor Unit	Valor Total
13	Und	60	Cadeira de rodas adulto em aço carbono tubular de alta resistência, com pintura epóxi, tratamento antiferruginoso, dobrável em duplo x, com apoio para braços removível com trava camuflada, com apoio para pernas removível e elevável, bolsa para prontuário no encosto, suporte para soro em aço inoxidável regulável em altura; suporte para cilindro de oxigênio; pneu inflável, freios bilaterais, indicado para usuários de até 180kg. Revestimento na cor preta, resistente, impermeável e de fácil higienização	Dellamed	R\$ 1.550,00	R\$ 93.000,00
14	Und	20	Cadeira de rodas adulto em aço carbono tubular de alta resistência, com pintura epóxi, tratamento antiferruginoso, dobrável em duplo x, com apoio para braços removível com trava camuflada, com apoio para pernas removível e elevável, bolsa para prontuário no encosto, suporte para soro em aço inoxidável regulável em altura; suporte para cilindro de oxigênio; pneu inflável, freios bilaterais, indicado para usuários de	Dellamed	R\$ 1.550,00	R\$ 31.000,00

Daiane Caroline Metz Comércio varejista de artigos de caça, pesca e camping Acessórios LTDA CNPJ: 49.333.270/0001-03 Fone: (51) 9996916230 - Email: [daianemetz24@hotmail.com](mailto:daianemetz24@hotmail.com)  
Rua: Alameda dos Ipês, 162, Jardim Panorâmico, Ivoti/RS – CEP 93900-000.

			até 180kg. Revestimento na cor preta, resistente, impermeável e de fácil higienização			
36	Und	20	Cadeira de rodas para banho e uso sobre o vaso sanitário, estrutura em tubos de aço 25 x 25 x 1,20 mm, com tratamento anti-ferruginoso e acabamento em pintura eletrostática a pó, utilizando resina epóxi-poliéster polimerizada em estufa, com excelente resistência química e mecânica. Assento com orifício, rodas de ø 5" (125 mm), suporte para até 150 kg e registro na anvisa	Dellamed	R\$ 335,00	R\$ 6.700,00
				Valor Total		R\$ 130.700,00

c) A licitante declara que os preços contidos na proposta incluem todos os custos e despesas, tais como impostos, pagamentos de funcionários, encargos trabalhistas, previdenciários e comerciais, materiais, insumos, emolumentos, seguros, taxas, fretes, deslocamentos de pessoal e quaisquer outras despesas que incidam ou venham a incidir sobre o custo direto ou indireto, inclusive as decorrentes da garantia, sem qualquer encargo financeiro e/ou quaisquer ônus adicionais.

d) **O pagamento será efetuado diretamente no BANCO Sicredi, AGÊNCIA Nº0101, CONTA Nº 87317-2, em nome da licitante.**

e) O preenchimento do presente ANEXO acarretará a conformidade da proposta da licitante com todas as características do objeto e exigências constantes no Edital.

Local e data.

Validade da proposta: 60 (sessenta) dias, a contar da data de abertura das propostas.

Documento assinado digitalmente  
 **DAIANE CAROLINE METZ**  
 Data: 04/03/2026 15:50:17-0300  
 Verifique em <https://validar.iti.gov.br>

\_\_\_\_\_  
 Nome e assinatura do Representante Legal  
 04/03/2026

Daiane Caroline Metz Comércio varejista de artigos de caça, pesca e camping Acessórios LTDA CNPJ: 49.333.270/0001-03 Fone: (51) 9996916230 - Email: [daianemetz24@hotmail.com](mailto:daianemetz24@hotmail.com)  
 Rua: Alameda dos Ipês, 162, Jardim Panorâmico, Ivoti/RS – CEP 93900-000.

# Cadeira de rodas D500

Código: 06888

## CARACTERÍSTICAS/BENEFÍCIOS



Suporta até 180 Kg



Fácil de transportar,  
cabe em qualquer  
porta-malas



Largura do assento  
de 60 cm



Apoio de braço  
removível em corino  
acolchoado

## ESPECIFICAÇÕES TÉCNICAS

Tipo de estrutura	Dobrável em fechamento em duplo X
Tipo de pintura	Epóxi
Tipo do encosto	Fixo
Estofamento de encosto/assento	Acolchoado em nylon de alta resistência
Almofada	Espuma de alta densidade
Apoio de pernas/pedal	Rebatível com regulagem de altura
Swing-away	Sim, removível e rebatível
Protetor de roupa	Sim
Freios	Bilaterais com acionamento para frente
Faixa de panturrilha	Sim
Rodas dianteiras	8" maciça, com rolamentos blindados
Garfo da roda dianteira	Aço carbono
Eixo dianteiro	Sem sistema quick-release
Roda traseira	24" de aço carbono e rolamentos blindados
Pneu da roda traseira	Maciço 24"
Aro de propulsão	Aço Carbono
Eixo traseiro	Não
Tip assist	Emborrachado e aderente
Manopla	Emborrachada
Regulagem de centro de gravidade	Sim
Cinto de segurança abdominal	Sim
Bolsa traseira	Sim
Peso da cadeira de rodas	28,5 Kg
Certificação INMETRO	Possui certificação
Número do registro ANVISA	80795950032
Garantia	Estrutura: 12 meses Demais componentes: 6 meses
GTIN	7898952570893

Compre com:  
• Almofada Air Cell  
• Almofada Air Basic



## VISTA SUPERIOR

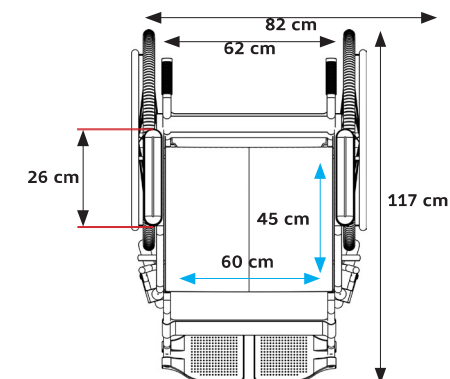

## VISTA FRONTAL

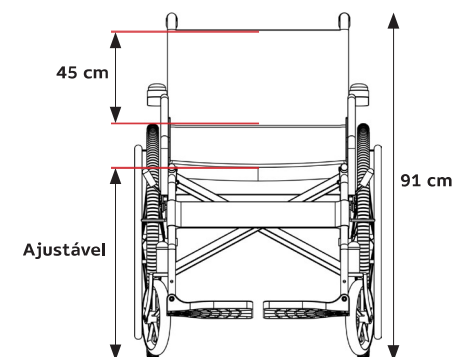

## DOBRADA

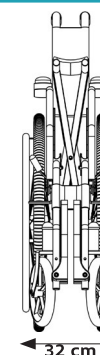

Medidas da cadeira dobrada: 91 x 32 x 85 cm



Medidas - Caixa Unitária C x L x A: 26 x 80 x 75 cm

# Consultas

ANVISA - Agência Nacional de Vigilância Sanitária

Detalhes do Produto	
Nome da Empresa Detentora da Notificação ou do Registro do Dispositivo Médico	DELLAMED S.A.
CNPJ do Detentor da Notificação ou do Registro do Dispositivo Médico	11.666.105/0001-09
Autorização de Funcionamento da Empresa	8.07.959-5
Nome do Dispositivo Médico	CADEIRA DE RODAS MANUAIS DELLAMED
Nome Técnico do Dispositivo Médico	Cadeira de Rodas
Número da Notificação ou do Registro do Dispositivo Médico	80795950032
Situação da Notificação ou do Registro do Dispositivo Médico	Válido
Processo da Notificação ou Registro do Dispositivo Médico	25351205732202178
Fabricante Legal do Dispositivo Médico	FABRICANTE: JIANGSU INTCO MEDICAL PRODUCTS CO., LTD. - CHINA, REPUBLICA POPULAR - CNPJ / Código Único: C008498 - Endereço: NO.77 YANDUNSHAN ROAD, DAGAN, ZHENJIANG, 212132, JIANGSU, CHINA 1
Classificação de Risco do Dispositivo Médico	I - BAIXO RISCO
Data de Início da Vigência da Notificação ou do Registro do Dispositivo Médico	25/03/2021
Data de Vencimento da Notificação ou do Registro do Dispositivo Médico	VIGENTE

Tipo de Arquivo	Arquivos	Expediente, data e hora de inclusão
INSTRUÇÕES DE USO OU MANUAL DO USUÁRIO DO PRODUTO	Manual D100 - V07.pdf	1146644230 - 23/10/2023 15:14:49
INSTRUÇÕES DE USO OU MANUAL DO USUÁRIO DO PRODUTO	Manual Cadeira de Rodas D500 Digital - V02.pdf	1146644230 - 23/10/2023 15:14:47
INSTRUÇÕES DE USO OU MANUAL DO USUÁRIO DO PRODUTO	Manual Cadeira de Rodas D400 Digital - V03.pdf	1146644230 - 23/10/2023 15:14:46

Modelo Produto Médico
D100
D400 - T40
D400 - T44
D400 - T46
D400 - T48
D500

# Cadeira de banho D45

Código: 06860

## CARACTERÍSTICAS/BENEFÍCIOS



Suporta até 150 Kg



Fácil higienização do paciente sentado com acesso frontal



Dobrável e demontável



4 Rodízios 360° blindados e com travas de segurança

## ESPECIFICAÇÕES TÉCNICAS

<b>Material da estrutura</b>	Aço Carbono
<b>Tipo de pintura</b>	Epóxi
<b>Tipo do encosto</b>	Fixo, mas desmontável e dobrável na sua estrutura
<b>Estofamento de encosto</b>	Em plástico termo moldável maleável e resistente
<b>Assento</b>	Em polipropileno ergonômico
<b>Suporte para comadre</b>	Sim
<b>Apoio de braço</b>	Fixo e revestido com plástico termo moldável maleável e resistente
<b>Apoio de pés</b>	Rebatível com encaixe em pino click
<b>Freios</b>	Trava dupla nas 2 rodas traseiras
<b>Anti tombo</b>	Sim e rebatível
<b>Rodas dianteiras</b>	2 Rodízios giratórios de 3" sem trava
<b>Roda traseira</b>	2 Rodízios giratórios de 3" com trava
<b>Peso da cadeira de rodas</b>	9,9 Kg
<b>Número do registro ANVISA</b>	80795950009
<b>Garantia</b>	Estrutura: 6 meses Demais componentes: 3 meses
<b>Largura do assento</b>	42,5 cm
<b>Profundidade do assento</b>	43 cm
<b>Altura do encosto</b>	48 cm

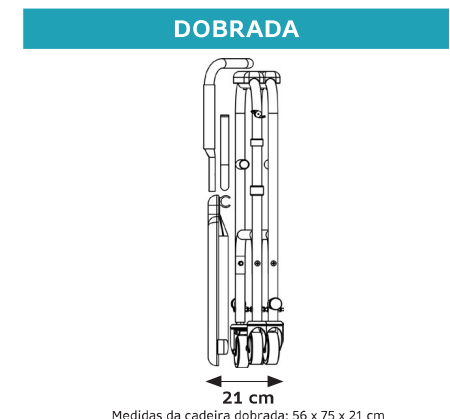
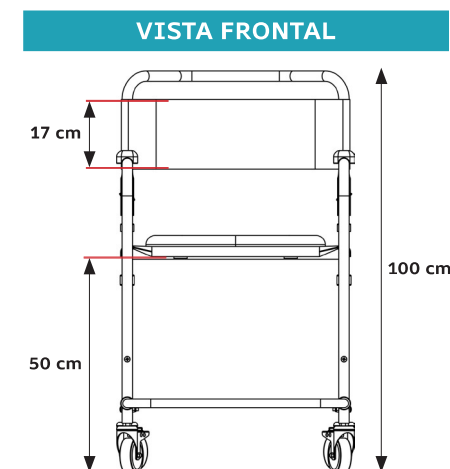
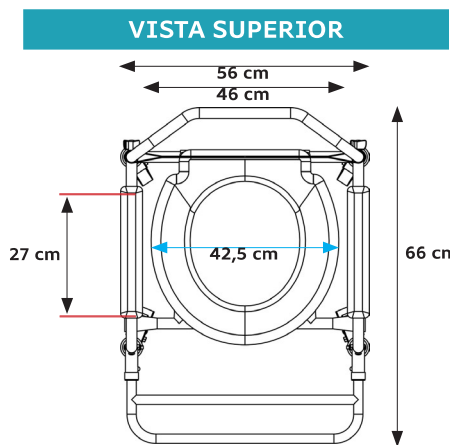

7 908607 300000



# Consultas

ANVISA - Agência Nacional de Vigilância Sanitária

Detalhes do Produto	
Nome da Empresa Detentora da Notificação ou do Registro do Dispositivo Médico	DELLAMED S.A.
CNPJ do Detentor da Notificação ou do Registro do Dispositivo Médico	11.666.105/0001-09
Autorização de Funcionamento da Empresa	8.07.959-5
Nome do Dispositivo Médico	Cadeiras de Banho Dellamed
Nome Técnico do Dispositivo Médico	CADEIRA PARA HIGIENIZAÇÃO
Número da Notificação ou do Registro do Dispositivo Médico	80795950009
Situação da Notificação ou do Registro do Dispositivo Médico	Válido
Processo da Notificação ou Registro do Dispositivo Médico	25351092514201942
Fabricante Legal do Dispositivo Médico	FABRICANTE: FOSHAN ZUBON TECHNOLOGY CO., LTD. - CHINA, REPÚBLICA POPULAR - CNPJ / Código Único: C009641 - Endereço: NO. 20 HUAYIN ROAD, HARDWARE INDUSTRY, DANZAO TOWN, NANHAI DISTRICT, FOSHAN CITY GUANGDONG PROVINCE CHINA
Classificação de Risco do Dispositivo Médico	I - BAIXO RISCO
Data de Início da Vigência da Notificação ou do Registro do Dispositivo Médico	15/04/2019
Data de Vencimento da Notificação ou do Registro do Dispositivo Médico	VIGENTE

Tipo de Arquivo	Arquivos	Expediente, data e hora de inclusão
INSTRUÇÕES DE USO OU MANUAL DO USUÁRIO DO PRODUTO	Manual - Cadeira de Banho D40 Digital - V03.pdf	0017407231 - 06/01/2023 16:34:33
INSTRUÇÕES DE USO OU MANUAL DO USUÁRIO DO PRODUTO	Manual - Cadeira de Banho D30Z Digital - V00.pdf	0017407231 - 06/01/2023 16:34:32
INSTRUÇÕES DE USO OU MANUAL DO USUÁRIO DO PRODUTO	Manual Cadeira de Rodas D45 Digital - V01.pdf	0017407231 - 06/01/2023 16:34:32

Modelo Produto Médico
Cadeira de Banho D30
Cadeira para Higienização D40 em Aço
Cadeira para Higienização D45 com Comadre

**PROCESSO LICITATÓRIO MODALIDADE PREGÃO ELETRÔNICO Nº 242/2025**  
**Prefeitura Municipal de Bento Gonçalves**

Apresentamos nossa proposta para fornecimento do objeto do Processo Licitatório Modalidade Pregão Eletrônico – Nº 242/2025, acatando todas as especificações do Edital, conforme abaixo.

a) Razão Social, CNPJ, endereço, telefone e demais dados:

Razão Social: D C METZ COMERCIAL CNPJ/MF: 49.333.270/0001-03 Endereço: Rua Alameda dos Ipês, Tel./ Fax: (51)99691-6230 CEP: 93.900-000 Bairro: Jardim Panorâmico Cidade: Ivoti UF: RS Agência: 0101 C/C: 87317-2 E-mail para Contato: daianemetz24@hotmail.com Dados do Representante Legal para assinatura da Ata de Compromisso: Nome: DAIANE CAROLINE METZ Endereço: Rua: Alameda dos Ipês CEP: 93.900-000 Cidade: Ivoti UF: RS CPF/MF: 001.552.580-52 Tel./ Fax: (51)99691-6230 Cargo/Função: Empreendedor RG nº: 6071406877 Expedido por: SSP/RS Naturalidade: Sapiranga Nacionalidade: Brasileira E-mail para envio do contrato: daianemetz24@hotmail.com

b)

Lot e	Unid	Qtde	Especificação	Modelo/ Marca	Valor Unit	Valor Total
13	Und	60	Cadeira de rodas adulto em aço carbono tubular de alta resistência, com pintura epóxi, tratamento antiferruginoso, dobrável em duplo x, com apoio para braços removível com trava camuflada, com apoio para pernas removível e elevável, bolsa para prontuário no encosto, suporte para soro em aço inoxidável regulável em altura; suporte para cilindro de oxigênio; pneu inflável, freios bilaterais, indicado para usuários de até 180kg. Revestimento na cor preta, resistente, impermeável e de fácil higienização	Dellamed	R\$ 1.550,00	R\$ 93.000,00
14	Und	20	Cadeira de rodas adulto em aço carbono tubular de alta resistência, com pintura epóxi, tratamento antiferruginoso, dobrável em duplo x, com apoio para braços removível com trava camuflada, com apoio para pernas removível e elevável, bolsa para prontuário no encosto, suporte para soro em aço inoxidável regulável em altura; suporte para cilindro de oxigênio; pneu inflável, freios bilaterais, indicado para usuários de	Dellamed	R\$ 1.550,00	R\$ 31.000,00

Daiane Caroline Metz Comércio varejista de artigos de caça, pesca e camping Acessórios LTDA CNPJ: 49.333.270/0001-03 Fone: (51) 9996916230 - Email: [daianemetz24@hotmail.com](mailto:daianemetz24@hotmail.com)  
Rua: Alameda dos Ipês, 162, Jardim Panorâmico, Ivoti/RS – CEP 93900-000.

			até 180kg. Revestimento na cor preta, resistente, impermeável e de fácil higienização			
36	Und	20	Cadeira de rodas para banho e uso sobre o vaso sanitário, estrutura em tubos de aço 25 x 25 x 1,20 mm, com tratamento anti-ferruginoso e acabamento em pintura eletrostática a pó, utilizando resina epóxi-poliéster polimerizada em estufa, com excelente resistência química e mecânica. Assento com orifício, rodas de ø 5" (125 mm), suporte para até 150 kg e registro na anvisa	Dellamed	R\$ 335,00	R\$ 6.700,00
				Valor Total		R\$ 130.700,00

c) A licitante declara que os preços contidos na proposta incluem todos os custos e despesas, tais como impostos, pagamentos de funcionários, encargos trabalhistas, previdenciários e comerciais, materiais, insumos, emolumentos, seguros, taxas, fretes, deslocamentos de pessoal e quaisquer outras despesas que incidam ou venham a incidir sobre o custo direto ou indireto, inclusive as decorrentes da garantia, sem qualquer encargo financeiro e/ou quaisquer ônus adicionais.

d) **O pagamento será efetuado diretamente no BANCO Sicredi, AGÊNCIA Nº0101, CONTA Nº 87317-2, em nome da licitante.**

e) O preenchimento do presente ANEXO acarretará a conformidade da proposta da licitante com todas as características do objeto e exigências constantes no Edital.

Local e data.

Validade da proposta: 60 (sessenta) dias, a contar da data de abertura das propostas.

Documento assinado digitalmente  
 **DAIANE CAROLINE METZ**  
 Data: 04/03/2026 15:50:17-0300  
 Verifique em <https://validar.iti.gov.br>

\_\_\_\_\_  
 Nome e assinatura do Representante Legal  
 04/03/2026

Daiane Caroline Metz Comércio varejista de artigos de caça, pesca e camping Acessórios LTDA CNPJ: 49.333.270/0001-03 Fone: (51) 9996916230 - Email: [daianemetz24@hotmail.com](mailto:daianemetz24@hotmail.com)  
 Rua: Alameda dos Ipês, 162, Jardim Panorâmico, Ivoti/RS – CEP 93900-000.



Ao Município de Bento Gonçalves/RS  
Secretaria Municipal de Finanças  
PREGÃO ELETRÔNICO Nº 242/2025

### PROPOSTA DE PREÇOS

#### DADOS DO FORNECEDOR

**NOME/RAZÃO SOCIAL:** TCJM DISTRIBUIDORA E IMPORTADORA LTDA

**CNPJ:** 19.639.940/0003-15

**RUA:** Rodovia BR 280, nº 5065

**COMPLEMENTO:** Galpão 17, Sala 1G

**BAIRRO:** Colégio Agrícola

**CEP** 89245-600

**CIDADE:** Araquari

**ESTADO:** Santa Catarina

**TELEFONE:** (41) 9 8786-3533

**E-MAIL:** [tcjm@tcjmimport.com](mailto:tcjm@tcjmimport.com)

#### DADOS DO REPRESENTANTE

**NOME:** TIAGO CRISTIANO CZARNECKI

**RG:** 6.119.931-4 SSP/PR

**CPF:** 873.080.889-87

#### DOMICÍLIO BANCÁRIO

**BANCO:** BRADESCO

**AGÊNCIA Nº** 5755-0

**CONTA-CORRENTE Nº** 115900-3

A empresa **TCJM DISTRIBUIDORA E IMPORTADORA LTDA**, CNPJ 19.639.940/0003-15, com endereço na Rodovia BR 280, nº 5065, Galpão 17, Sala 1G, Colégio Agrícola, Araquari-SC, CEP 89245-600, por seu representante legal, **TIAGO CRISTIANO**

 [tcjm@tcjmimport.com](mailto:tcjm@tcjmimport.com)

 +55 (41) 98786-3533

 [www.tcjmimport.com](http://www.tcjmimport.com)

 **TCJM DISTRIBUIDORA E IMPORTADORA LTDA**

 **19.639.940/0003-15**

 **Rod. BR 280 - Colégio Agrícola - Araquari - SC - CEP 89.240-000**



**CZARNECKI**, inscrito no CPF 873.080.889-87, portador do RG 6.119.931-4 SSP/PR, **DECLARA**, vem apresentar proposta de preços nos seguintes termos e condições aqui definidas:

LOTE	DESCRIPTIVO	MARCA	QTDE	VALOR UNITÁRIO	VALOR TOTAL
011	<b>Cadeira de rodas dobrável</b> , com assento, encosto e apoio de braços estofados. Rodas traseiras de ø 24” com raios em ferro trefilado, rodas dianteiras de ø 6” com pneus maciços. Estrutura com tratamento anti-ferruginoso e acabamento em pintura eletrostática a pó, utilizando resina epóxi-poliéster, polimerizada em estufa, proporcionando excelente resistência química e mecânica. Suporte para até 120 kg, largura interna mínima de 40 cm e largura total que permita passagem em portas com até 65 cm de abertura. Com registro na anvisa e no inmetro.	<b>DELLAMED</b> D100  ANVISA 80795950050	60	R\$ 575,00	<b>R\$ 34.500,00</b>
018	<b>Carro de emergência</b> : móvel em aço com acabamento e pintura eletrostática; possuir 4 gavetas com guias deslizantes, sendo 1 gaveta com 11 divisórias; acompanha suporte de soro de 02 ganchos com regulagem de altura tábua de massagem cardíaca, tomada tripla; tampo superior em polímero reforçado (fiberglass ou polietileno); sistema de trava das gavetas através de lacre, rodízios com sistema de travas na diagonal.dimensões: 0,45 x 0,80 x 0.80m. apresentar junto com a proposta afê do fabricante e licitante.	<b>ALP</b> PADRÃO  ANVISA 83000080004	10	R\$ 3.700,00	<b>R\$ 37.000,00</b>
043	<b>Andador fixo</b> dobrável, com regulagens de altura em cinco níveis, indicado para uso adulto e infantil, com ajuste através de pinos de fácil manuseio. Estrutura em alumínio polido, com barras centrais em aço, peça plástica interna para redução de ruído e ponteiras de borracha. Suporte para até 130 kg e registro na anvisa.	<b>DELLAMED</b> D10  ANVISA 80795950046	20	R\$ 130,00	<b>R\$ 2.600,00</b>

### VALOR TOTAL DA PROPOSTA

**R\$ 74.100,00 (setenta e quatro mil e cem reais)**

a) Ao participarmos de qualquer processo licitatório por meio do pregão eletrônico, nossa área técnica avalia o termo de referência e elaboramos nossa proposta com o entendimento que possamos atender as necessidades dessa Administração de forma compatível ao Termo de Referência. É de extrema importância que o pregoeiro(a), sua comissão e área técnica façam suas análises de forma minuciosa através do catálogo que anexamos com a proposta. Desta forma, destacamos a necessidade de avaliarem o que está sendo OFERTADO através de nossa proposta que contém marca, modelo e catálogo a fim de evitar qualquer

 [tcjm@tcjmimport.com](mailto:tcjm@tcjmimport.com)

 +55 (41) 98786-3533

 [www.tcjmimport.com](http://www.tcjmimport.com)

 **TCJM DISTRIBUIDORA E IMPORTADORA LTDA**

 **19.639.940/0003-15**

 **Rod. BR 280 - Colégio Agrícola - Araquari - SC - CEP 89.240-000**



incompatibilidade com sua real necessidade, tendo total autonomia para ACEITAREM ou RECUSAREM motivadamente nossa proposta. Após a contratação nos comprometemos em entregar exatamente aquilo que foi ofertado e que consta em proposta e ATA, nos ISENTANDO totalmente de recusas posteriores no ato de entrega por incompatibilidade.

b) Declaramos que concordamos integralmente com as condições estipuladas na presente licitação e se vencedor deste certame, nos submeteremos ao cumprimento de seus termos.

c) Declaramos ainda que nossa empresa não foi declarada inidônea nem encontra-se suspensa ou impedida de licitar e contratar com a Administração Pública.

d) Prazo da proposta, conforme edital.

e) Prazo de entrega, conforme edital.

f) Prazo de garantia, conforme edital.

Araquari, 4 de março de 2026



**TCJM DISTRIBUIDORA E IMPORTADORA LTDA**  
Representado por:  
**TIAGO CRISTIANO CZARNECKI**

 [tcjm@tcjmimport.com](mailto:tcjm@tcjmimport.com)

 +55 (41) 98786-3533

 [www.tcjmimport.com](http://www.tcjmimport.com)

 **TCJM DISTRIBUIDORA E IMPORTADORA LTDA**

 **19.639.940/0003-15**

 **Rod. BR 280 - Colégio Agrícola - Araquari - SC - CEP 89.240-000**

# Cadeira de Rodas D100

Código: 05588



## CARACTERÍSTICAS E BENEFÍCIOS



Suporta até 120 kg



Apoio de braço  
almofadado



Apoio de pernas  
removível



Encosto  
removível

## ESPECIFICAÇÕES TÉCNICAS

V16

Dimensões aberta (C x L x A)	99 x 59 x 89 cm
Dimensões dobrada	78 x 28 x 74,5 cm
Peso Líquido	14,5 kg
Material da estrutura/pintura	Aço carbono com pintura epóxi cinza
Tipo de estrutura	Dobrável em duplo x
Tipo do encosto	Removível, encosto em nylon forrado
Estofamento de encosto/assento	Removível, encosto e assento em nylon forrado
Largura interna entre braços	45 cm
Apoio de braço	Fixo, em PVC com corino almofadado
Apoio de pernas/pedal	Removível, em plástico com regulagem de altura
Swing-away (rebate de pernas)	Não
Anti-tombo	Não
Rodas dianteiras e traseiras	Dianteiras: 8" Traseiras: 24", aro de propulsão em aço carbono
Medida do assento	46 x 40 cm
Cinto de segurança abdominal	Vendido separadamente
Freios	Bilateral
Remoção rápida das rodas	Não
Protetor de roupas	Sim
Faixa de panturrilha	Sim
Medida - Caixa unitária (C x L x A)	78 x 25 x 75,5 cm
Garantia	Estrutura: 12 meses; Componentes: 6 meses



Compre com:



Cinto Torácico



Almofada Air Basic



Apoio de Cabeça

**FICHA TÉCNICA - CADEIRA DE RODAS D100**

Cód.: 05588



REGISTROS	
NCM	8713.10.00
ANVISA	80795950050 - V
	80795950061 - CA
	80795950063 - I
GTIN	7898952570435
Nº Certificado INMETRO	MED 1820-23-01 - V
	MED 2531-24-02 - CA
	TUV 24.0093 - I

**DIMENSÕES E PESO DO PRODUTO**

Unid. de medida padrão: cm e kg

Medida Padrão : Comprimento x Largura x Altura

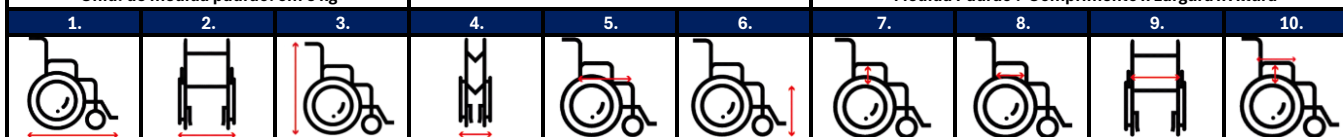

Comprimento da Cadeira	Figura 1	99cm
Largura da Cadeira	Figura 2	59 cm
Altura da Cadeira	Figura 3	89 cm
Dimensões da Cadeira Dobrada	Figura 4	78x28x74,5 cm
Largura x Profundidade do Assento	Figura 5	40 x 46 cm
Altura do Chão até o Assento	Figura 6	49 cm
Altura entre o apoio de braços e Assento	Figura 7	20 cm
Comprimento do Apoio de Braços	Figura 8	26 cm
Largura Interna entre Apoio de Braços	Figura 9	45 cm
Comprimento x Altura da Proteção Lateral	Figura 10	45x12 cm

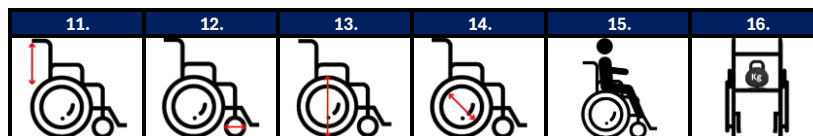

Altura do Encosto	Figura 11	40 cm
Diâmetro da Roda Dianteira	Figura 12	20 cm   8polegadas
Diâmetro da Roda Traseira	Figura 13	59 cm   23 polegadas
Diâmetro do Aro de propulsão	Figura 14	51 cm   20 polegadas
Capacidade de peso	Figura 15	120 kg
Peso Líquido da Cadeira	Figura 16	14,5 kg

**DIMENSÕES E PESO DA EMBALAGEM DO PRODUTO**

Unid. de medida padrão: cm e kg

Medida Padrão : Comprimento x Largura x Altura

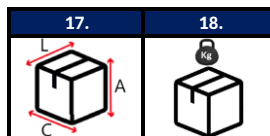

Dimensões Caixa Unitária	Figura 17	78 x 25 x 75,5 cm
Peso Bruto da Caixa (produto embalado)	Figura 18	16,5 kg

### FUNCIONALIDADES

<b>Estrutura</b>	Duplo X em aço carbono	<b>Pneus</b>	Sólido em PU
<b>Encosto</b>	Removível, encosto em nylon forrado	<b>Freios</b>	Estacionário bilateral
<b>Assento</b>	Nylon	<b>Quick release</b>	Não possui
<b>Almofada</b>	Não possui	<b>Anti-tombo</b>	Não possui
<b>Peseira</b>	Removível	<b>Garfos Dianteiros</b>	Aço carbono
<b>Pedal</b>	Rebatível em plástico com regulagem de altura	<b>Roda dianteira</b>	8"
<b>Braços</b>	Fixos	<b>Roda traseira</b>	24"
<b>Cinto</b>	Não possui. Cinto torácico e pélvico são vendidos separadamente	<b>Aro de propulsão</b>	20" em aço carbono
<b>Apoio de braços</b>	PVC	<b>Faixa de panturrilha</b>	Possui

### GARANTIA

<b>12 MESES ESTRUTURA:</b>	Peças em aço
<b>6 MESES COMPONENTES:</b>	Tecidos, manoplas, rodas, pedais, rolamentos, garfo dianteiro, apoio de braço, freios e peças plásticas.



















### INFORMAÇÕES GERAIS

<b>COMPOSIÇÃO DE ITENS:</b>	Estrutura em aço carbono com pintura epóxi, partes têxteis em nylon, 1 almofada oxford. 2 garfos de aço, 2 apoios de braço de PVC, 2 estruturas laterais de plástico, 2 peseiras com pedais de plástico, 2 rodas dianteiras de PU, 2 pneus de borracha traseiros com aro de propulsão, 2 freios: direito e esquerdo, 1 kit de montagem, 1 faixa de panturrilha, encosto removível com apoios de mão e tecido oxford removível.
<b>CORES:</b>	Cinza e partes têxteis em preto.

### DIFERENCIAIS

A cadeira de rodas possui encosto e pernas removíveis, braços fixos e apoio para os pés rebatíveis, proporcionando praticidade e conforto.

### DETALHAMENTO CÓDIGOS DE PEÇAS

			 Distância entre as furações 14cm	
06406 – ASSENTO D100	0001000148 – CJ. ENCOSTO REMOVIVEL D100 I	06570 – MANOPLA D100 D400 D500	07009 – APOIO DE BRACO D100 D400 D500 I	07010 – GARFO DIANTEIRO D100 D400 I
				
06569 – RODA DIANTEIRA D100 I	07011 – PEDAL LADO DIREITO D100 I	07012 – PEDAL LADO ESQUERDO D100 I	06431 – KIT MONTAGEM PEDAL D100 D I	06419 – FAIXA DE PANTURRILHA M D100 D400
				
07013 – FREIO DIREITO PRETO D100 I	07014 – FREIO ESQUERDO PRETO D100 I	07015 – RODA TRASEIRA COMPLETA PNEU RIGIDO	07016 – PAINEL LATERAL D100 I	0001000235 – PERNA LADO DIREITO D100
				
0001000234 – PERNA LADO ESQUERDO D100	0001000335 – MANOPLAS COMPLETAS ENCOSTO D100	0001000343 – ROLAMENTO DA RODA DIANTEIRA D100 D600 D400	0001000169 – ROLAMENTO DO GARFO D100 D400	06307 – CONJUNTO MANIPULO ANDADOR D12/D100



0001000932 - APOIO U PARA  
ASSENTO D100

### ACESSÓRIOS E PEÇAS OPCIONAIS

Acessórios não acompanham o produto e são vendidos separadamente.

#### Cód.: 0001000091 - CINTO DE SEGURANÇA TORÁCICO













NCM	8714.20.00	GARANTIA	3 meses	
GTIN	7908607306361	UNIDADES DA CAIXA (venda)	Unitário	
PESO LÍQUIDO	300 g	PESO BRUTO	500 g	

#### Cód.: 0001000087 - APOIO DE CABECA P/ CADEIRA DE RODAS

NCM	8714.20.00	GARANTIA	3 meses	
GTIN	7908607307689	UNIDADES DA CAIXA (venda)	Unitário	
PESO LÍQUIDO	2,3 kg	PESO BRUTO	2,9 kg	

### VERSÕES FORA DE LINHA

Faturar até zerar o estoque, **não haverá recompra.**

				
06565 - PEDAL LADO ESQUERDO	06564 - PEDAL LADO DIREITO	06595 - CAMARA DE AR PARA PNEU TRASEIRO DE CADEIRA DE RODAS	06411 - APOIO DE BRACO D100 D400 D	06566 - FREIO DIREITO PRATEADO D100 D
				
06567 - FREIO ESQUERDO PRATEADO D100 D	06572 - GARFO DIANTEIRO PRATEADO D100 D	06568 - ARO DE PROPULSAO	06590 - RODA TRASEIRA AVULSA	06405 - ENCOSTO NAO REBATIVEL D100 I
				
06412 - PAINEL LATERAL D100	05875 - MANOPLA PARA CADEIRA	07017 - PEDAL AMBIDESTRO D100 I		

# Grattos

GRATTOS INDÚSTRIA E COMÉRCIO DE MÓVEIS E SERRALHERIA LTDA

CNPJ 31.347.547/0001-91 FONES: (54) 3522-3400 / (54) 9 9264-8488

E-mail para empenhos e contratos grattosmoveis@bol.com.br

RUA: ALBERTO PARENTI, 447 DISTRITO INDUSTRIAL CEP: 99.706-420 ERECHIM RS

DADOS BANCÁRIOS: BANCO SICREDI AGÊNCIA 0217 CONTA CORRENTE 08071-9

MUNICÍPIO DE BENTO GONÇALVES

0242/2025

item	un	descrição	Fabricante modelo	Valor Unitário	Valor total
09	45	Mesa ginecológica mesas para exames clínicos com suporte papel, porta coxas, estrutura em tubo de aço 1 1/4 x 1,2mm. leito em chapa de aço, estofado revestido em courvin de 80mm. pintura epóxi na cor branca. suporte para papel. pés com ponteira em pvc. Dimensões aproximadas: 1840mm (c) x 600mm (l) x 800mm (a)	GRATTOS MESA GINECOLÓGICA	1.999,00	89.995,50
10	15	Mesa ginecológica mesas para exames clínicos com suporte papel, porta coxas, estrutura em tubo de aço 1 1/4 x 1,2mm. leito em chapa de aço, estofado revestido em courvin de 80mm. pintura epóxi na cor branca. suporte para papel. pés com ponteira em pvc. Dimensões aproximadas: 1840mm (c) x 600mm (l) x 800mm (a)	GRATTOS MESA GINECOLÓGICA	1.999,00	29.985,00

1. Prazo de entrega: Conforme edital
2. Local de entrega: Conforme edital
4. Condições de pagamento: Conforme edital
5. Validade da proposta: Conforme edital
6. Frete e impostos inclusos.
7. Garantia: Conforme edital

Nos preços propostos estão inclusos todos os custos e despesas, encargos e incidências, diretos e indiretos, inclusive IPI ou ICMS, se houver incidência, não importando a natureza que recaiam sobre o fornecimento do objeto da presente licitação, inclusive o frete, a carga e descarga, que ocorrerão também por nossa conta e risco.

Declara conhecer os termos do instrumento convocatório, estar ciente de que, neste ato, deverá estar regular perante a Seguridade Social (INSS) e FGTS, obrigações sociais e trabalhistas, bem assim, atender a todas as demais exigências de habilitação que rege a presente licitação e seus anexos integrantes, mantendo todas as condições até o término do futuro contrato.

Declaramos que esta proposta, nos termos do edital, é firme e concreta, não nos cabendo desistência após a fase de habilitação, na forma da lei do srt. 43, § 6º, da Lei nº 8.666/93, com suas alterações.

Concordamos com todas as exigências do Edital

ERECHIM 04 de março de 2026.

GRATTOS INDUSTRIA  
E COMERCIO DE  
MOVEIS E  
SERRALHE:31347547  
000191

Assinado de forma digital  
por GRATTOS INDUSTRIA E  
COMERCIO DE MOVEIS E  
SERRALHE:313475470001  
91  
Dados: 2026.03.04  
15:05:53 -03'00'

# Grattos

GRATTOS INDÚSTRIA E COMÉRCIO DE MÓVEIS E SERRALHERIA LTDA

CNPJ 31.347.547/0001-91 FONES: (54) 3522-3400 / (54) 9 9264-8488

E-MAIL: [grattosmoveis@bol.com.br](mailto:grattosmoveis@bol.com.br)

RUA: ALBERTO PARENTI, 447 DISTRITO INDUSTRIAL CEP: 99.706-420 ERECHIM RS

MACA GINECOLÓGICA



OBS: SERÁ COM SUPORTE DE PAPEL NA PARTE TRASEIRA

Mesa ginecológica para exames clínicos  
Estrutura em tubo de aço 1 1/4 x 1,2mm  
Leito em chapa de aço com estofado revestido em courvin preto  
Pintura epóxi na cor branca com ponteira em pvc  
Suporte papel e porta coxas  
Dimensões:  
1800mm (c) x 600mm (l) x 800mm (a)

# Regularização de Produtos - Produtos para a Saúde

## Produtos Não Regulados pela GGTPS/Anvisa

---

Atualizado em 31/07/2020

### **CATEGORIA 1: PRODUTOS UTILIZADOS NA AVALIAÇÃO, ELABORAÇÃO, FABRICAÇÃO OU PREPARAÇÃO**

1. Amalgamador odontológico
2. Equipamento para confecção de próteses
3. Equipamento para elaboração de lentes para óculos
4. Fracionador, dosador ou misturador de soluções ou medicamentos
5. Leitora de código de barras
6. Máquina para fabricação de comprimidos
7. Material de uso exclusivo em laboratório para confecção de próteses que não entrem em contato com paciente.
8. Medidor para avaliação de lentes (lensômetro) ou de armações de óculos
9. Seladora de embalagens de produtos para saúde

### **CATEGORIA 2: PRODUTOS PARA APOIO DE ATIVIDADE LABORATORIAL GERAL**

1. Afiador de navalhas para micrótomo
2. Agitador de soluções
3. Agitador para laboratório, exceto sangue e seus derivados
4. Água destilada
5. Alça de platina para microbiologia
6. Analisador de água
7. Analisador de dissolução de comprimidos e cápsulas
8. Analisador de tamanho de partículas
9. Aparelho de Karl Fisher, exceto indicado para diagnóstico clínico (IVD)
10. Aparelho para análise de alimentos
11. Aparelho para determinação da friabilidade de amostras
12. Aparelho para eletroforese, exceto indicado para diagnóstico clínico (IVD)
13. Aparelho para teste pirogênico em cobaias
14. Aparelho para tratamento de água, exceto os indicados para purificação de água para uso em hemodiálise, de uso portátil.
15. Aquecedor para laboratório

16. Artigo de plástico ou vidro sem reagente para laboratório, exceto coletores de amostra biológica ou recipientes de coleta (IVD)
17. Autoclave, exceto para esterilização de produtos médicos
18. Balança para laboratório
19. Banho histológico
20. Banho maria, exceto para implantes e bolsas de sangue.
21. Calorímetro, exceto indicado para diagnóstico em saúde
22. Câmara anaeróbica
23. Capela de fluxo laminar, exceto indicada para uso laboratorial em saúde (ex: capela para manipulação de órgãos e tecidos para transplante).

23.1 Capela ou cabine para preparação de insumos, medicamentos ou quimioterápicos

24. Centrífuga, exceto indicada para uso em laboratório clínico (IVD)

24.1 Centrífuga, exceto indicada para uso em bancos de sangue

25. Chuveiro e lava-olhos de emergência
26. Colorímetro, exceto indicado para diagnóstico clínico (IVD)
27. Condutivímetro, exceto indicado para diagnóstico em saúde
28. Contador de colônias ou células, exceto indicado para diagnóstico clínico (IVD)
29. Contador de partículas atômicas, exceto indicado para uso em saúde
30. Corador de lâminas para microscopia, exceto indicado para uso em laboratório clínico (IVD)
31. Corante ou solução para preparo de amostras ou substâncias, exceto indicado para diagnóstico clínico (IVD).
32. Criostato, exceto indicado para diagnóstico clínico (IVD)
33. Cromatógrafo, exceto indicado para diagnóstico clínico (IVD)
34. Cronômetro p/ medição de tempo de reações
35. Densitômetro, exceto indicado para diagnóstico clínico (IVD)
36. Digestor
37. Diluidor de amostras
38. Dispensador Automático (p/ enchimento de frascos e tubos)
39. Dispensador/removedor de parafina para histologia

40. Dispositivo para abertura ou vedação de artigos
41. Equipamento para gerenciamento de amostras
42. Equipamento de proteção individual para uso exclusivo em laboratórios.
43. Espectrofotômetro, exceto indicado para diagnóstico clínico (IVD)
44. Espectrômetro, exceto indicado para diagnóstico clínico (IVD)
45. Estufa, exceto para esterilização de produtos médicos e produtos para embelezamento ou estética
46. Evaporador centrífugo a vácuo
47. Fermentador de culturas
48. Filtro para soluções
49. Forno mufla
50. Fotômetro de chama
51. Homogeneizador de soluções, exceto para sangue e seus derivados
52. Impressora de cassetes e lâminas de vidro.
53. Incubadora, exceto indicada para diagnóstico clínico (IVD)
54. Indicador de velocidade de sedimentação de soluções
55. Indicador físico, químico ou biológico
56. Lavadora para artigos de laboratório, exceto as lavadoras desinfectoras de produtos médicos.
  - 56.1 Lavadora para artigos de laboratório, exceto as lavadoras de microplacas e lavadoras para ensaios imunológicos (IVD)
57. Leitora de fluorescência, exceto indicada para diagnóstico clínico (IVD)
58. Lenço para assepsia da pele
59. Liofilizador
60. Luxímetro
61. Medidor de O<sub>2</sub> dissolvido em amostras

62. Medidor de pH, exceto indicado para diagnóstico clínico (IVD)
63. Medidor do ponto de fusão
64. Microscópio, exceto indicado para procedimento médico ou odontológico
65. Micrótomo para histologia, exceto indicado para diagnóstico clínico (IVD)
66. Mobiliário para laboratório
67. Moinho de amostras sólidas
68. Monitor de crescimento bacteriano, exceto indicado para diagnóstico clínico (IVD)
69. Montadores automáticos de lâminas e lamínulas
70. Navalhas para micrótomos e criostatos
71. Osmômetro, exceto indicado para diagnóstico clínico (IVD)
72. Pipeta automática
73. Pipeta ou micropipeta manual, capilares ou microcuvetas (sem reagentes)
74. Placa aquecida/refrigerada para histologia
75. Porta algodão
76. Porta papeleta
77. Processador de DNA, exceto indicado para laboratório clínico (IVD)
78. Processadora de tecidos para histologia, exceto indicado para uso em laboratório clínico (IVD)
79. Produto para teste de soluções de aplicação não diagnóstica
80. Radiômetro, exceto para uso em aparelhos de fototerapia
81. Recipiente para descarte de resíduos orgânicos (lixo)
82. Refratômetro, exceto indicado para diagnóstico clínico (IVD)
83. Seladora de embalagem de artigos para laboratórios
84. Suporte para artigos de laboratório
85. Temporizador
86. Titulador
87. Viscosímetro, exceto indicado para diagnóstico clínico (IVD)

### **CATEGORIA 3: PRODUTOS UTILIZADOS PARA APOIO OU INFRA-ESTRUTURA HOSPITALAR**

1. Aparelho para tratamento ou acondicionamento ambiental
  1. 1 Condicionadores de ar
  1. 2 Purificador de ar
  1. 3 Esterilizador de ar

1. 4 Umidificador de ar
2. Balde
3. Bandeja, exceto para esterilização
4. Barreira para separação de ambientes
- 4.1 Biombo
5. Bomba a vácuo
6. Caldeira
7. Central de ar comprimido
8. Central de gases medicinais
9. Central de vácuo
10. Compressor de ar
11. Concentrador de O<sub>2</sub>, exceto de uso pessoal
12. Cortador de isopor para confecção de moldes
13. Dispositivo para abertura de produtos médicos
14. Equipamento para acondicionamento ou transporte de produtos
  14. 1 Carro de emergência (transporte de medicamentos, equipamentos e instrumentais para procedimentos médicos), exceto quando possuir painel com conexões elétricas, hidráulicas ou de gases para produtos médicos.
15. Equipamentos para Lavanderia
16. Escada para paciente, exceto indicada para terapia
17. Escova para limpeza de produtos em geral
18. Escova para limpeza e assepsia cirúrgica sem antimicrobiano
19. Esterilizador de resíduos hospitalares, exceto para uso no local de procedimento em saúde
20. Fogão para preparação de alimentos
21. Gel para absorção de resíduos orgânicos
22. Geladeira e Freezer de uso geral (exceto para armazenamento de vacinas, bolsas de sangue, tecidos e órgãos)
23. Gerador de vapor

24. Incinerador de resíduos hospitalares
25. Indicador físico, químico ou biológico
- 26. Mesa, cadeira ou outro suporte sem indicação para apoio a procedimento médico ou odontológico.**
  - 26. 1 Mocho Odontológico ou cirúrgico.**
  - 26. 2 Cadeiras de espera**
  - 26. 3 Móveis para consultório/clínicas (mesas, cadeiras, armários e outros suportes).**
  - 26. 4 Mesa de Mayo (suporte de instrumental cirúrgico)**
  - 26. 5 Mesa de cabeceira Mesa para**
  - 26. 6 Necrópsia**
27. Negatoscópio
28. Papel higiênico
29. Pia hospitalar
30. Protetor auricular de ruídos
31. Purificador de água, exceto os indicados para purificação de água para uso em hemodiálise, de uso portátil.
32. Recipiente não fixado ao corpo para coleta de resíduos orgânicos
33. Recipiente para coleta ou acondicionamento de produtos em geral
34. Registrador de temperatura ou umidade ambiental (termohidrógrafo)
35. Roupa de cama, exceto de uso hospitalar descartável
36. Secador de ar medicinal
37. Seladora de embalagens de produtos médicos
38. Sistema de comunicação hospitalar
39. Sistema de sinalização hospitalar
40. Dispensário Eletrônico utilizados para acondicionamento de medicamentos e materiais hospitalares

#### **CATEGORIA 4: PRODUTOS PARA DIDÁTICA OU TREINAMENTO MÉDICO**

1. Manequim para treinamento médico
2. Modelo de Órgão para ensino

3. Simulador de funções fisiológicas para ensino

#### **CATEGORIA 5: PRODUTOS PARA PREVENÇÃO DA SAÚDE COLETIVA**

1. Armadilha para desinfestação
2. Bomba para dedetização
3. Instrumento para eliminação de parasitas e insetos.
4. Recipiente para acondicionamento de cadáveres.

#### **CATEGORIA 6: PRODUTOS PARA CONDICIONAMENTO FÍSICO OU PRÁTICA ESPORTIVA**

1. Barra para ginástica
2. Bola
3. Cadeira de rodas e bicicletas para portadores de necessidades especiais para uso em prática desportiva e competições.
4. Cronômetro
  - 4.1 Relógio para treinamento
5. Dardo
6. Dilatador nasal adesivo
7. Disco
8. Equipamentos passivos para condicionamento físico
  - 8.1 Bicicleta ergométrica (exceto indicadas para diagnóstico médico)
  - 8.2 Halteres
  - 8.3 Estações de Musculação
  - 8.4 Remadores
  - 8.5 Aparelho para abdominais
  - 8.6 Esteira ergométrica (exceto indicadas para diagnóstico médico)
9. Mesa ou cadeira para massagem
10. Equipamentos exclusivos para academias de ginástica ou uso domiciliar. (Exceto eletroestimuladores musculares e câmaras de bronzeamento)
11. Podômetro (contador de passos/distância percorrida)
12. Protetor não ortopédico de partes do corpo

13. Tablado (exceto para fisioterapia)

14. Vara para salto

#### **CATEGORIA 7: PRODUTOS DE USO PESSOAL OU DOMÉSTICO**

1. Absorvente higiênico

2. Alicates para cortar unhas

3. Aparelho para tratamento ou acondicionamento ambiental

3. 1. Condicionadores de ar

3. 2. Purificador de ar

3. 3. Esterilizador de ar

3. 4. Umidificador de ar

4. Balanças

5. Barbeador

6. Bengala ou outro suporte de uso não ortopédico

7. Chupeta

8. Escova odontológica

9. Escova para cabelos

10. Esponja para limpeza de pele

11. Fio dental

12. Lâmina descartável, exceto indicada para procedimento em saúde

13. Lente para ampliar escalas

14. Limpador de língua

15. Mamadeira e bico

16. Mantas e cobertores sem indicação terapêutica.

17. Massageador de gengiva

18. Massageador muscular (almofadas, cadeiras, poltronas, colchões, etc) sem indicações terapêuticas

19. Mordedor para lactentes

20. Óculos para presbiopia

21. Passador de fio dental

22. Produto para estimulação sexual

23. Produtos eróticos sem indicação de uso em saúde

24. Purificador de água

25. Sauna

26. Secador e escova de cabelos

27. Pipetas e frascos de vidro para coleta, armazenamento e pasteurização de leite humano

28. Brincos para perfuração

29. Piercing

## **CATEGORIA 8: PRODUTOS DE USO GERAL UTILIZADOS COMO PARTES OU ACESSÓRIOS DE PRODUTOS PARA SAÚDE**

1. Câmera fotográfica de uso geral
2. Equipamento de informática de uso geral
3. Filme fotográfico comum de uso geral
4. Fixador ou revelador de filmes
5. Gravador de imagens, exceto os indicados para registro de sinais ou imagens médicas
6. Impressora, exceto as indicadas para registro de sinais ou imagens médicas
7. Monitor de vídeo, exceto as indicadas para exibição de imagens médicas
8. Óleo lubrificante
9. Papel termo-sensível, exceto indicado para registro de sinais ou imagens médicas

## **CATEGORIA 9: PARTES E ACESSÓRIOS PARA PRODUTOS NÃO CONSIDERADOS PRODUTOS PARA SAÚDE**

## **CATEGORIA 10: ALGUNS PRODUTOS UTILIZADOS EM LABORATÓRIOS**

1. Vidraria, material e instrumental de uso geral para laboratório (pipetas, ponteiros, provetas, tubos de ensaio, lamínulas, lâminas, câmaras para contagem de células, placas de petri, etc)
2. Reagentes químicos isolados que não tenham finalidade específica para diagnóstico in vitro (soluções ácidas/alcalinas, álcoois, indicadores de pH) e demais reagentes que não estejam diretamente relacionados ou componham um kit de diagnóstico in vitro
3. Meios de cultura e produtos não destinados ao diagnóstico humano (pesquisa científica, uso veterinário, controle de água, controle ambiental, controle de medicamentos ou de alimentos, análise industrial, dentre outros)
4. Meios de cultura em forma de pós desidratados e suplementos para enriquecimento de meios e demais produtos não acabados que necessitam de processamento e controles executados pelo usuário
5. Indicadores biológicos
6. Reagentes e materiais de referência destinados especificamente à avaliação de qualidade em testes de proficiência ou de comparação interlaboratorial
7. Reagentes ou conjuntos de reagentes montados no próprio serviço para serem utilizados exclusivamente na mesma instituição, seguindo protocolos de trabalho definidos, sendo proibida sua comercialização ou doação
8. Reagentes laboratoriais que não sejam destinados ao diagnóstico em amostra humana
9. Produtos destinados exclusivamente a testes de controle de dopagem esportiva, cujo resultado não seja utilizado para a finalidade de tratamento ou saúde
10. Produtos de uso exclusivo em pesquisa, incluindo os importados e rotulados como RUO – Research Use Only
11. Geradores de gás e indicadores de anaerobiose
12. Reagentes comercializados como insumos para fabricação de produtos para diagnóstico in vitro e produtos em fase intermediária de produção
13. Produtos destinados exclusivamente à medicina legal (perícia e investigação policial).

14. Produtos utilizados exclusivamente por técnicos do fornecedor de instrumentos para diagnóstico in vitro em procedimentos de limpeza e manutenção e que não são comercializados ou disponibilizados ao mercado, como placas de calibração, padrão para calibração de um ensaio específico, soluções de limpeza e manutenção, etc.
15. Estreptavidina
16. Cassete plástico para histologia
17. Fixadores celulares

## **DECLARAÇÃO DE ISENÇÃO AFE, ANVISA E ALVARÁ SANITÁRIO**

A EMPRESA GRATTOS INDUSTRIA DE MÓVEIS E SERRALHERIA LTDA SOB CNPJ 31.347.547/0001-91 SITUADA NA RUA ISIDORO CASTILHOS 29, CIDADE DE ERECHIM RS, DECLARA PARA OS DEVIDOS FINS DE DIREITO, QUE NOSSA EMPRESA ESTÁ DISPENSADA DO AFE, REGISTRO DE ANVISA E ALVARÁ SANITÁRIO PARA OS PRODUTOS OFERTADOS NESTE PROCESSO LICITATÓRIO E DECLARA TAMBÉM QUE O MESMO SEGUE TODAS AS NORMAS E PADRÕES DAS LEGISLAÇÕES VIGENTES.

ERECHIM, 01 DE DEZEMBRO DE 2021.

GRATTOS  
INDUSTRIA E  
COMERCIO DE  
MOVEIS E  
SERRALHE:3134  
7547000191

Assinado de forma  
digital por GRATTOS  
INDUSTRIA E  
COMERCIO DE MOVEIS  
E  
SERRALHE:3134754700  
0191  
Dados: 2021.12.01  
16:17:10 -03'00'

# Grattos

GRATTOS INDÚSTRIA E COMÉRCIO DE MÓVEIS E SERRALHERIA LTDA

CNPJ 31.347.547/0001-91 FONES: (54) 3522-3400 / (54) 9 9264-8488

E-mail para empenhos e contratos grattosmoveis@bol.com.br

RUA: ALBERTO PARENTI, 447 DISTRITO INDUSTRIAL CEP: 99.706-420 ERECHIM RS

DADOS BANCÁRIOS: BANCO SICREDI AGÊNCIA 0217 CONTA CORRENTE 08071-9

MUNICÍPIO DE BENTO GONÇALVES

0242/2025

item	un	descrição	Fabricante modelo	Valor Unitário	Valor total
09	45	Mesa ginecológica mesas para exames clínicos com suporte papel, porta coxas, estrutura em tubo de aço 1 1/4 x 1,2mm. leito em chapa de aço, estofado revestido em courvin de 80mm. pintura epóxi na cor branca. suporte para papel. pés com ponteira em pvc. Dimensões aproximadas: 1840mm (c) x 600mm (l) x 800mm (a)	GRATTOS MESA GINECOLÓGICA	1.999,00	89.995,50
10	15	Mesa ginecológica mesas para exames clínicos com suporte papel, porta coxas, estrutura em tubo de aço 1 1/4 x 1,2mm. leito em chapa de aço, estofado revestido em courvin de 80mm. pintura epóxi na cor branca. suporte para papel. pés com ponteira em pvc. Dimensões aproximadas: 1840mm (c) x 600mm (l) x 800mm (a)	GRATTOS MESA GINECOLÓGICA	1.999,00	29.985,00

1. Prazo de entrega: Conforme edital
2. Local de entrega: Conforme edital
4. Condições de pagamento: Conforme edital
5. Validade da proposta: Conforme edital
6. Frete e impostos inclusos.
7. Garantia: Conforme edital

Nos preços propostos estão inclusos todos os custos e despesas, encargos e incidências, diretos e indiretos, inclusive IPI ou ICMS, se houver incidência, não importando a natureza que recaiam sobre o fornecimento do objeto da presente licitação, inclusive o frete, a carga e descarga, que ocorrerão também por nossa conta e risco.

Declara conhecer os termos do instrumento convocatório, estar ciente de que, neste ato, deverá estar regular perante a Seguridade Social (INSS) e FGTS, obrigações sociais e trabalhistas, bem assim, atender a todas as demais exigências de habilitação que rege a presente licitação e seus anexos integrantes, mantendo todas as condições até o término do futuro contrato.

Declaramos que esta proposta, nos termos do edital, é firme e concreta, não nos cabendo desistência após a fase de habilitação, na forma da lei do srt. 43, § 6º, da Lei nº 8.666/93, com suas alterações.

Concordamos com todas as exigências do Edital

ERECHIM 04 de março de 2026.

GRATTOS INDUSTRIA  
E COMERCIO DE  
MOVEIS E  
SERRALHE:31347547  
000191

Assinado de forma digital  
por GRATTOS INDUSTRIA E  
COMERCIO DE MOVEIS E  
SERRALHE:313475470001  
91  
Dados: 2026.03.04  
15:05:53 -03'00'

# Grattos

GRATTOS INDÚSTRIA E COMÉRCIO DE MÓVEIS E SERRALHERIA LTDA

CNPJ 31.347.547/0001-91 FONES: (54) 3522-3400 / (54) 9 9264-8488

E-MAIL: [grattosmoveis@bol.com.br](mailto:grattosmoveis@bol.com.br)

RUA: ALBERTO PARENTI, 447 DISTRITO INDUSTRIAL CEP: 99.706-420 ERECHIM RS

MACA GINECOLÓGICA



OBS: SERÁ COM SUPORTE DE PAPEL NA PARTE TRASEIRA

Mesa ginecológica para exames clínicos  
Estrutura em tubo de aço 1 1/4 x 1,2mm  
Leito em chapa de aço com estofado revestido em courvin preto  
Pintura epóxi na cor branca com ponteira em pvc  
Suporte papel e porta coxas  
Dimensões:  
1800mm (c) x 600mm (l) x 800mm (a)

## DECLARAÇÃO DE ISENÇÃO AFE, ANVISA E ALVARÁ SANITÁRIO

A EMPRESA GRATTOS INDUSTRIA DE MÓVEIS E SERRALHERIA LTDA SOB CNPJ 31.347.547/0001-91 SITUADA NA RUA ISIDORO CASTILHOS 29, CIDADE DE ERECHIM RS, DECLARA PARA OS DEVIDOS FINS DE DIREITO, QUE NOSSA EMPRESA ESTÁ DISPENSADA DO AFE, REGISTRO DE ANVISA E ALVARÁ SANITÁRIO PARA OS PRODUTOS OFERTADOS NESTE PROCESSO LICITATÓRIO E DECLARA TAMBÉM QUE O MESMO SEGUE TODAS AS NORMAS E PADRÕES DAS LEGISLAÇÕES VIGENTES.

ERECHIM, 01 DE DEZEMBRO DE 2021.

GRATTOS  
INDUSTRIA E  
COMERCIO DE  
MOVEIS E  
SERRALHE:3134  
7547000191

Assinado de forma  
digital por GRATTOS  
INDUSTRIA E  
COMERCIO DE MOVEIS  
E  
SERRALHE:3134754700  
0191  
Dados: 2021.12.01  
16:17:10 -03'00'

# Regularização de Produtos - Produtos para a Saúde

## Produtos Não Regulados pela GGTPS/Anvisa

---

Atualizado em 31/07/2020

### **CATEGORIA 1: PRODUTOS UTILIZADOS NA AVALIAÇÃO, ELABORAÇÃO, FABRICAÇÃO OU PREPARAÇÃO**

1. Amalgamador odontológico
2. Equipamento para confecção de próteses
3. Equipamento para elaboração de lentes para óculos
4. Fracionador, dosador ou misturador de soluções ou medicamentos
5. Leitora de código de barras
6. Máquina para fabricação de comprimidos
7. Material de uso exclusivo em laboratório para confecção de próteses que não entrem em contato com paciente.
8. Medidor para avaliação de lentes (lensômetro) ou de armações de óculos
9. Seladora de embalagens de produtos para saúde

### **CATEGORIA 2: PRODUTOS PARA APOIO DE ATIVIDADE LABORATORIAL GERAL**

1. Afiador de navalhas para micrótomo
2. Agitador de soluções
3. Agitador para laboratório, exceto sangue e seus derivados
4. Água destilada
5. Alça de platina para microbiologia
6. Analisador de água
7. Analisador de dissolução de comprimidos e cápsulas
8. Analisador de tamanho de partículas
9. Aparelho de Karl Fisher, exceto indicado para diagnóstico clínico (IVD)
10. Aparelho para análise de alimentos
11. Aparelho para determinação da friabilidade de amostras
12. Aparelho para eletroforese, exceto indicado para diagnóstico clínico (IVD)
13. Aparelho para teste pirogênico em cobaias
14. Aparelho para tratamento de água, exceto os indicados para purificação de água para uso em hemodiálise, de uso portátil.
15. Aquecedor para laboratório

16. Artigo de plástico ou vidro sem reagente para laboratório, exceto coletores de amostra biológica ou recipientes de coleta (IVD)
17. Autoclave, exceto para esterilização de produtos médicos
18. Balança para laboratório
19. Banho histológico
20. Banho maria, exceto para implantes e bolsas de sangue.
21. Calorímetro, exceto indicado para diagnóstico em saúde
22. Câmara anaeróbica
23. Capela de fluxo laminar, exceto indicada para uso laboratorial em saúde (ex: capela para manipulação de órgãos e tecidos para transplante).

23.1 Capela ou cabine para preparação de insumos, medicamentos ou quimioterápicos

24. Centrífuga, exceto indicada para uso em laboratório clínico (IVD)

24.1 Centrífuga, exceto indicada para uso em bancos de sangue

25. Chuveiro e lava-olhos de emergência
26. Colorímetro, exceto indicado para diagnóstico clínico (IVD)
27. Condutivímetro, exceto indicado para diagnóstico em saúde
28. Contador de colônias ou células, exceto indicado para diagnóstico clínico (IVD)
29. Contador de partículas atômicas, exceto indicado para uso em saúde
30. Corador de lâminas para microscopia, exceto indicado para uso em laboratório clínico (IVD)
31. Corante ou solução para preparo de amostras ou substâncias, exceto indicado para diagnóstico clínico (IVD).
32. Criostato, exceto indicado para diagnóstico clínico (IVD)
33. Cromatógrafo, exceto indicado para diagnóstico clínico (IVD)
34. Cronômetro p/ medição de tempo de reações
35. Densitômetro, exceto indicado para diagnóstico clínico (IVD)
36. Digestor
37. Diluidor de amostras
38. Dispensador Automático (p/ enchimento de frascos e tubos)
39. Dispensador/removedor de parafina para histologia

40. Dispositivo para abertura ou vedação de artigos
41. Equipamento para gerenciamento de amostras
42. Equipamento de proteção individual para uso exclusivo em laboratórios.
43. Espectrofotômetro, exceto indicado para diagnóstico clínico (IVD)
44. Espectrômetro, exceto indicado para diagnóstico clínico (IVD)
45. Estufa, exceto para esterilização de produtos médicos e produtos para embelezamento ou estética
46. Evaporador centrífugo a vácuo
47. Fermentador de culturas
48. Filtro para soluções
49. Forno mufla
50. Fotômetro de chama
51. Homogeneizador de soluções, exceto para sangue e seus derivados
52. Impressora de cassetes e lâminas de vidro.
53. Incubadora, exceto indicada para diagnóstico clínico (IVD)
54. Indicador de velocidade de sedimentação de soluções
55. Indicador físico, químico ou biológico
56. Lavadora para artigos de laboratório, exceto as lavadoras desinfectoras de produtos médicos.
  - 56.1 Lavadora para artigos de laboratório, exceto as lavadoras de microplacas e lavadoras para ensaios imunológicos (IVD)
57. Leitora de fluorescência, exceto indicada para diagnóstico clínico (IVD)
58. Lenço para assepsia da pele
59. Liofilizador
60. Luxímetro
61. Medidor de O<sub>2</sub> dissolvido em amostras

62. Medidor de pH, exceto indicado para diagnóstico clínico (IVD)
63. Medidor do ponto de fusão
64. Microscópio, exceto indicado para procedimento médico ou odontológico
65. Micrótomo para histologia, exceto indicado para diagnóstico clínico (IVD)
66. Mobiliário para laboratório
67. Moinho de amostras sólidas
68. Monitor de crescimento bacteriano, exceto indicado para diagnóstico clínico (IVD)
69. Montadores automáticos de lâminas e lamínulas
70. Navalhas para micrótomos e criostatos
71. Osmômetro, exceto indicado para diagnóstico clínico (IVD)
72. Pipeta automática
73. Pipeta ou micropipeta manual, capilares ou microcuvetas (sem reagentes)
74. Placa aquecida/refrigerada para histologia
75. Porta algodão
76. Porta papeleta
77. Processador de DNA, exceto indicado para laboratório clínico (IVD)
78. Processadora de tecidos para histologia, exceto indicado para uso em laboratório clínico (IVD)
79. Produto para teste de soluções de aplicação não diagnóstica
80. Radiômetro, exceto para uso em aparelhos de fototerapia
81. Recipiente para descarte de resíduos orgânicos (lixo)
82. Refratômetro, exceto indicado para diagnóstico clínico (IVD)
83. Seladora de embalagem de artigos para laboratórios
84. Suporte para artigos de laboratório
85. Temporizador
86. Titulador
87. Viscosímetro, exceto indicado para diagnóstico clínico (IVD)

### **CATEGORIA 3: PRODUTOS UTILIZADOS PARA APOIO OU INFRA-ESTRUTURA HOSPITALAR**

1. Aparelho para tratamento ou acondicionamento ambiental
  1. 1 Condicionadores de ar
  1. 2 Purificador de ar
  1. 3 Esterilizador de ar

1. 4 Umidificador de ar
2. Balde
3. Bandeja, exceto para esterilização
4. Barreira para separação de ambientes
- 4.1 Biombo
5. Bomba a vácuo
6. Caldeira
7. Central de ar comprimido
8. Central de gases medicinais
9. Central de vácuo
10. Compressor de ar
11. Concentrador de O<sub>2</sub>, exceto de uso pessoal
12. Cortador de isopor para confecção de moldes
13. Dispositivo para abertura de produtos médicos
14. Equipamento para acondicionamento ou transporte de produtos
  14. 1 Carro de emergência (transporte de medicamentos, equipamentos e instrumentais para procedimentos médicos), exceto quando possuir painel com conexões elétricas, hidráulicas ou de gases para produtos médicos.
15. Equipamentos para Lavanderia
16. Escada para paciente, exceto indicada para terapia
17. Escova para limpeza de produtos em geral
18. Escova para limpeza e assepsia cirúrgica sem antimicrobiano
19. Esterilizador de resíduos hospitalares, exceto para uso no local de procedimento em saúde
20. Fogão para preparação de alimentos
21. Gel para absorção de resíduos orgânicos
22. Geladeira e Freezer de uso geral (exceto para armazenamento de vacinas, bolsas de sangue, tecidos e órgãos)
23. Gerador de vapor

24. Incinerador de resíduos hospitalares
25. Indicador físico, químico ou biológico
- 26. Mesa, cadeira ou outro suporte sem indicação para apoio a procedimento médico ou odontológico.**
  - 26. 1 Mocho Odontológico ou cirúrgico.**
  - 26. 2 Cadeiras de espera**
  - 26. 3 Móveis para consultório/clínicas (mesas, cadeiras, armários e outros suportes).**
  - 26. 4 Mesa de Mayo (suporte de instrumental cirúrgico)**
  - 26. 5 Mesa de cabeceira Mesa para**
  - 26. 6 Necrópsia**
27. Negatoscópio
28. Papel higiênico
29. Pia hospitalar
30. Protetor auricular de ruídos
31. Purificador de água, exceto os indicados para purificação de água para uso em hemodiálise, de uso portátil.
32. Recipiente não fixado ao corpo para coleta de resíduos orgânicos
33. Recipiente para coleta ou acondicionamento de produtos em geral
34. Registrador de temperatura ou umidade ambiental (termohidrógrafo)
35. Roupa de cama, exceto de uso hospitalar descartável
36. Secador de ar medicinal
37. Seladora de embalagens de produtos médicos
38. Sistema de comunicação hospitalar
39. Sistema de sinalização hospitalar
40. Dispensário Eletrônico utilizados para acondicionamento de medicamentos e materiais hospitalares

#### **CATEGORIA 4: PRODUTOS PARA DIDÁTICA OU TREINAMENTO MÉDICO**

1. Manequim para treinamento médico
2. Modelo de Órgão para ensino

3. Simulador de funções fisiológicas para ensino

#### **CATEGORIA 5: PRODUTOS PARA PREVENÇÃO DA SAÚDE COLETIVA**

1. Armadilha para desinfestação
2. Bomba para dedetização
3. Instrumento para eliminação de parasitas e insetos.
4. Recipiente para acondicionamento de cadáveres.

#### **CATEGORIA 6: PRODUTOS PARA CONDICIONAMENTO FÍSICO OU PRÁTICA ESPORTIVA**

1. Barra para ginástica
2. Bola
3. Cadeira de rodas e bicicletas para portadores de necessidades especiais para uso em prática desportiva e competições.
4. Cronômetro
  - 4.1 Relógio para treinamento
5. Dardo
6. Dilatador nasal adesivo
7. Disco
8. Equipamentos passivos para condicionamento físico
  - 8.1 Bicicleta ergométrica (exceto indicadas para diagnóstico médico)
  - 8.2 Halteres
  - 8.3 Estações de Musculação
  - 8.4 Remadores
  - 8.5 Aparelho para abdominais
  - 8.6 Esteira ergométrica (exceto indicadas para diagnóstico médico)
9. Mesa ou cadeira para massagem
10. Equipamentos exclusivos para academias de ginástica ou uso domiciliar. (Exceto eletroestimuladores musculares e câmaras de bronzeamento)
11. Podômetro (contador de passos/distância percorrida)
12. Protetor não ortopédico de partes do corpo

13. Tablado (exceto para fisioterapia)

14. Vara para salto

#### **CATEGORIA 7: PRODUTOS DE USO PESSOAL OU DOMÉSTICO**

1. Absorvente higiênico

2. Alicates para cortar unhas

3. Aparelho para tratamento ou condicionamento ambiental

3. 1. Condicionadores de ar

3. 2. Purificador de ar

3. 3. Esterilizador de ar

3. 4. Umidificador de ar

4. Balanças

5. Barbeador

6. Bengala ou outro suporte de uso não ortopédico

7. Chupeta

8. Escova odontológica

9. Escova para cabelos

10. Esponja para limpeza de pele

11. Fio dental

12. Lâmina descartável, exceto indicada para procedimento em saúde

13. Lente para ampliar escalas

14. Limpador de língua

15. Mamadeira e bico

16. Mantas e cobertores sem indicação terapêutica.

17. Massageador de gengiva

18. Massageador muscular (almofadas, cadeiras, poltronas, colchões, etc) sem indicações terapêuticas

19. Mordedor para lactentes

20. Óculos para presbiopia

21. Passador de fio dental

22. Produto para estimulação sexual

23. Produtos eróticos sem indicação de uso em saúde

24. Purificador de água

25. Sauna

26. Secador e escova de cabelos

27. Pipetas e frascos de vidro para coleta, armazenamento e pasteurização de leite humano

28. Brincos para perfuração

29. Piercing

## **CATEGORIA 8: PRODUTOS DE USO GERAL UTILIZADOS COMO PARTES OU ACESSÓRIOS DE PRODUTOS PARA SAÚDE**

1. Câmera fotográfica de uso geral
2. Equipamento de informática de uso geral
3. Filme fotográfico comum de uso geral
4. Fixador ou revelador de filmes
5. Gravador de imagens, exceto os indicados para registro de sinais ou imagens médicas
6. Impressora, exceto as indicadas para registro de sinais ou imagens médicas
7. Monitor de vídeo, exceto as indicadas para exibição de imagens médicas
8. Óleo lubrificante
9. Papel termo-sensível, exceto indicado para registro de sinais ou imagens médicas

## **CATEGORIA 9: PARTES E ACESSÓRIOS PARA PRODUTOS NÃO CONSIDERADOS PRODUTOS PARA SAÚDE**

## **CATEGORIA 10: ALGUNS PRODUTOS UTILIZADOS EM LABORATÓRIOS**

1. Vidraria, material e instrumental de uso geral para laboratório (pipetas, ponteiros, provetas, tubos de ensaio, lamínulas, lâminas, câmaras para contagem de células, placas de petri, etc)
2. Reagentes químicos isolados que não tenham finalidade específica para diagnóstico in vitro (soluções ácidas/alcalinas, álcoois, indicadores de pH) e demais reagentes que não estejam diretamente relacionados ou componham um kit de diagnóstico in vitro
3. Meios de cultura e produtos não destinados ao diagnóstico humano (pesquisa científica, uso veterinário, controle de água, controle ambiental, controle de medicamentos ou de alimentos, análise industrial, dentre outros)
4. Meios de cultura em forma de pós desidratados e suplementos para enriquecimento de meios e demais produtos não acabados que necessitam de processamento e controles executados pelo usuário
5. Indicadores biológicos
6. Reagentes e materiais de referência destinados especificamente à avaliação de qualidade em testes de proficiência ou de comparação interlaboratorial
7. Reagentes ou conjuntos de reagentes montados no próprio serviço para serem utilizados exclusivamente na mesma instituição, seguindo protocolos de trabalho definidos, sendo proibida sua comercialização ou doação
8. Reagentes laboratoriais que não sejam destinados ao diagnóstico em amostra humana
9. Produtos destinados exclusivamente a testes de controle de dopagem esportiva, cujo resultado não seja utilizado para a finalidade de tratamento ou saúde
10. Produtos de uso exclusivo em pesquisa, incluindo os importados e rotulados como RUO – Research Use Only
11. Geradores de gás e indicadores de anaerobiose
12. Reagentes comercializados como insumos para fabricação de produtos para diagnóstico in vitro e produtos em fase intermediária de produção
13. Produtos destinados exclusivamente à medicina legal (perícia e investigação policial).

14. Produtos utilizados exclusivamente por técnicos do fornecedor de instrumentos para diagnóstico in vitro em procedimentos de limpeza e manutenção e que não são comercializados ou disponibilizados ao mercado, como placas de calibração, padrão para calibração de um ensaio específico, soluções de limpeza e manutenção, etc.
15. Estreptavidina
16. Cassete plástico para histologia
17. Fixadores celulares

Á

**PREFEITURA MUNICIPAL DE BENTO GONÇALVES  
PREGÃO ELETRÔNICO 242/2025**

**DECLARAÇÃO DE PROPOSTA**

A empresa **M. CARREGA COMÉRCIO DE PRODUTOS HOSPITALARES LTDA**, inscrita no CNPJ 32.593.430/0001-50 com sede na AV HENRIQUE MANSANO 1595 JD ALPES CEP 86075-000 LONDRINA- PR, por seu representante legal abaixo-assinado, Sr. GUSTAVO HENRIQUE CARREGA portador da Carteira de Identidade nº 12.540.687-8 SESP-PR e do CPF nº 084.265.219-16.

Validade da Proposta: Conforme edital.

Prazo de Entrega: Conforme edital.

Prazo de Pagamento: Conforme edital.

Prazo de Garantia e Assistência Técnica: Conforme o edital.

**Dados Bancários: BANCO DO BRASIL – AG: 1472-9 - C/C: 31.999-6**

**Representante Legal responsável pela assinatura de Atas e Contratos:**

**GUSTAVO HENRIQUE CARREGA**

CPF: 084.265.219-16 RG: 12.540.687-8 SESP-PR

**Endereço residencial: Rua Tupi, 329 – Centro, Londrina – PR CEP: 86020-350**

**E-MAIL: [londrimedi.licitacao@gmail.com](mailto:londrimedi.licitacao@gmail.com)**

**Declaramos que os produtos ofertados atendem as especificações estabelecidas no edital e que nos preços propostos no presente documento estão inclusas todas as despesas, tais como impostos, taxas, transporte, entrega, lucro e demais custos diretos e indiretos, não cabendo quaisquer alegações posteriores de omissão de custos na proposta, bem como pleitos adicionais, sendo o objeto do Edital entregue sem acréscimos de valores.**

**Declaramos que em cumprimento ao art. 63, § 1º da Lei nº 14.133/2021, que sua proposta econômica compreende a integralidade dos custos para atendimento dos direitos trabalhistas assegurados na Constituição Federal, nas leis trabalhistas, nas normas infralegais, nas convenções coletivas de trabalho e nos termos de ajustamento de conduta vigentes na data de entrega das propostas.**

Declaramos e garantimos que os produtos propostos para esta licitação serão fornecidos novos, de primeira qualidade e de acordo com as especificações definidas na proposta e no termo de Referência, respeitando as condições estabelecidas no Edital e seus anexos.

Declaramos para os fins do tratamento diferenciado e favorecido que cogita a Lei Complementar nº 123/2006 que estamos enquadrados, na condição de EMPRESA DE PEQUENO PORTE e que não estamos incursos nas vedações a que se reporta o §4º do art. 3º da Lei Complementar nº 123/2006, cientes que a declaração inexata ou falsa importará nas sanções previstas no edital, sem prejuízo das responsabilidades civil e criminal que o ato ensejar.

**Declaramos, sob as penas da lei, que o edital e seus anexos foram colocados à nossa disposição, e tomamos conhecimento de todas as informações, condições, locais e grau de dificuldade para execução do objeto da licitação, bem como, que cumpre plenamente os requisitos de habilitação.**

**Declaramos inteira submissão aos preceitos legais em vigor, especialmente aos das Leis 10.520/02, 8.666/93 e 14133/21.**

Declaramos que assumimos inteira responsabilidade pela autenticidade de todos os documentos que forem apresentados na presente licitação.

Declaramos, sob as penas da lei, que até a presente data inexistem fatos impeditivos para participação e habilitação de nossa empresa na presente licitação, ciente da obrigatoriedade de declarar, caso ocorram fatos posteriores que nos inabilite a participar de licitações. Declaramos ainda que a empresa não se encontra declarada inidônea para licitar ou contratar com órgãos da Administração Pública.

**Declaramos, sob as penas da lei, em atendimento ao quanto previsto no inciso XXXIII do art. 7º da Constituição Federal, que não empregamos menor de 18 anos em trabalho noturno, perigoso ou insalubre, NÃO POSSUINDO, AINDA, qualquer trabalho de menores de 16 (dezesseis) anos.**

**Declaramos que não possuímos, em nossa cadeia produtiva, empregados executando trabalho degradante ou forçado, observando o disposto nos incisos III e IV do art. 1º e no inciso III do art. 5º da Constituição Federal.**

**Declaramos que estamos dispensados da reserva de cargos prevista em lei para pessoa com deficiência ou para reabilitado da Previdência Social segundo às regras de acessibilidade previstas na legislação, conforme disposto no art. 93 da Lei nº 8.213, de 24 de julho de 1991.**

**Declaramos que os sócios e seus representantes não são e não possuem parentesco, em linha reta, colateral ou por afinidade, até o terceiro grau, com os servidores e agentes políticos envolvidos no processo licitatório, e com poder decisório capaz de influenciar no resultado, independentemente da modalidade licitatória.**

Declaramos em especial o art. 299 do Código Penal Brasileiro, que a proposta apresentada para participar do referido Pregão foi elaborada de maneira independente e o conteúdo da proposta não foi, no todo ou em parte, direta ou indiretamente, informado, discutido ou recebido de qualquer outro participante potencial ou de fato do referido Pregão, por qualquer meio ou por qualquer pessoa; que não tentou, por qualquer meio ou por qualquer pessoa, influir na decisão de qualquer outro participante potencial ou de fato do referido Pregão quanto a participar ou não da referida licitação; que o conteúdo da proposta apresentada para participar do referido Pregão não foi, no todo ou em parte, direta ou indiretamente, informado, discutido ou recebido de qualquer integrante da Administração da licitante, antes da abertura oficial das propostas.

32.593.430/0001-50  
90802785-08  
LONDRIMEDI PRODUTOS  
HOSPITALARES LTDA.  
AV. HENRIQUE MANSANO, 1595  
JD. ALPES - CEP 86075-000  
LONDRINA - PR

  
GUSTAVO HENRIQUE CARREGA  
DIRETOR COMERCIAL  
CPF 084.265.219-16

LONDRINA, 04 DE MARÇO DE 2026

A  
**PREFEITURA MUNICIPAL DE BENTO GONÇALVES**  
**ESTADO DO RIO GRANDE DO SUL**

Ref.: PREGÃO ELETRÔNICO Nº 242/2025

**PROPOSTA**

ITEM	QTD	DESCRIÇÃO	MARCA / MODELO	VLR UNIT R\$	VLR TOTAL R\$
03	15	Eletrocardiógrafo com 12 canais interpretativo. Impressão em formato a4 de fácil visualização. - função grade que permita o uso de papel fax. acesso rápido para todos os menus. Interpretação do ecg baseado no avançado código minnesota. Memória para no mínimo 120 pacientes. Conexão com o pc através da lan. Função cópia que permita várias impressões de um único paciente. Operação, com apenas uma tecla (modo de impressão e modo monitor) idioma em português. Energia bivolt bateria recarregável. acompanha: 01 cabo paciente 04 eletrodos de membro tipo clips reutilizáveis-06 eletrodos tipo precordial reutilizável - 01 cabo força-01 rolo de papel na medida - 01 tubo de gel para ecg. Manual de operações em português. Instalação, montagem e treinamento sem ônus para o órgão e assistência técnica no estado do rio grande do sul, durante e após o período de garantia. AMPLA PARTICIPAÇÃO DE EMPRESAS	CONTEC / ECG	4000,00	60.000,00
04	05	Eletrocardiógrafo com 12 canais interpretativo. Impressão em formato a4 de fácil visualização. - função grade que permita o uso de papel fax. acesso rápido para todos os menus. Interpretação do ecg baseado no avançado código minnesota. Memória para no mínimo 120 pacientes. Conexão com o pc através da lan. Função cópia que permita várias impressões de um único paciente. Operação, com apenas uma tecla (modo de impressão e modo monitor) idioma em português. Energia bivolt bateria recarregável. Acompanha: 01 cabos paciente 04 eletrodos de membro tipo clips reutilizáveis-06 eletrodos tipo precordial reutilizável - 01 cabos força-01 rolo de papel na medida - 01 tubo de gel para ecg. Manual de operações em português. Instalação, montagem e treinamento sem ônus para o órgão e assistência técnica no estado do rio grande do sul, durante e após o período de garantia. EXCLUSIVO ME/EPP – cota	CONTEC / ECG	4000,00	20.000,00
21	150	Oxímetro portátil de dedo, aparelho de alta precisão para uso profissional; confeccionados em material resistente, compacto e leve; tela led vermelha de ótima visualização em todos os ângulos, mesmo em ambientes claros; baixo consumo de energia; indicador de nível de bateria; curva gráfica de sinal; interior do clip do dedo confeccionado em borracha médica antialérgica; autonomia de até 40 hs de uso contínuo com carga máxima da bateria, acompanha 02 pilhas alcalinas aaa e 01 colar de transporte EXCLUSIVO ME/EPP	WINNER / DEDO	48,00	7.200,00
24	80	Mochô a gás sincronizado com sistema de elevação do assento acionado por uma alavanca cujo movimento de descida seja impulsionado pelo peso do usuário e de subida por ação de mola. Ambos os movimentos amortecidos por um sistema de gás pressurizado, possuindo uma alavanca, localizada abaixo do assento, para regulagem da altura do assento. - para ajuste do encosto deverá possuir dispositivo tipo borboleta para ajuste da altura e também da aproximação do encosto.- movimento sincronizado assento/encosto acionado por alavanca localizada abaixo do assento.- encosto da costas anatômico, com regulagem longitudinal, tipo concha.- encosto com regulagem de afastamento, inclinação com movimentos sincronizados entre o encosto e o assento.- possuir base com 05 rodízios de grande resistência estrutural e estofamento em espuma laminada com revestimento em pvc sem costuras.- altura regulável de 430 à 500mm e encosto de 360 a 430mm, a gás; - revestimento em pvc laminado sem costura; - encosto em espuma com densidade de 33cm. EXCLUSIVO ME/EPP	RENAFLEX / MOCHO	280,00	22.400,00
33	120	Escada de dois degraus, totalmente em aço inoxidável 304, estrutura em tubo de aço inox, mínimo 22 x 1,5mm, piso em chapa de aço inox, antiderrapante com reforço tubular entre os degraus e pés com ponteiros antiderrapantes - dimensões aproximadas: 0,40m x 0,40m. EXCLUSIVO ME/EPP	LIFENOX / 02D	170,00	20.400,00
34	10	Carro de curativos com balde e bacia em inox. Carro de curatocarro curativos com balde e bacia em inox. Carro de curativo com tampo superior e prateleira em chapa de aço inox com varandas em ferro 1/4 de aço inox em toda volta. Estrutura em tubos de aço inox de 1 x 1,20mm. rodízios de ø 2 (50mm). Dimensões: 0,43 x 0,75 x 0,80m. EXCLUSIVO ME/EPP	LIFENOX / CURATIVO	700,00	7.000,00
35	80	Mesa mayo inox armação tubular com rodízios de 2 2 , totalmente de inox, altura regulável por roseta. Acompanha bandeja em aço inox. altura mínima: 0,77 m. altura máxima: 1.25 m. dimensões da bandeja: 48,5 cm de comprimento x 32,5 cm de largura. EXCLUSIVO ME/EPP	LIFENOX / MAYO	180,00	14.400,00
36	20	Cadeira de rodas para banho e uso sobre o vaso sanitário, estrutura em tubos de aço 25 x 25 x 1,20 mm, com tratamento anti-ferruginoso e acabamento em pintura eletrostática a pó, utilizando resina epóxi-poliéster polimerizada em estufa, com excelente resistência química e mecânica. Assento com orifício, rodas de ø 5” (125 mm), suporte para até 150 kg e registro na anvisa. EXCLUSIVO ME/EPP	DELLAMED / D40	300,00	6.000,00
<b>VALOR DA PROPOSTA R\$157.400,00 CENTO E CINQUENTA E SETE MIL E QUATROCENTOS REAIS</b>			<b>VLR TOTAL PROPOSTA</b>	<b>157.400,00</b>	

Declaramos, para todos os fins de direito, que cumprimos plenamente os requisitos de habilitação e que nossa proposta está em conformidade com as exigências do instrumento convocatório (edital). Declaramos, ainda, que estamos enquadradas no Regime de tributação de Microempresa e Empresa de Pequeno Porte, conforme estabelece o artigo 3º da Lei Complementar 123, de 14 de dezembro de 2006. (Somente na hipótese de, o licitante ser Microempresa ou Empresa de Pequeno Porte (ME/EPP).

<p>Representante Legal responsável pela assinatura de Atas e Contratos: Gustavo Henrique Carrega- CPF: 084.265.219-16 RG: 12.640.687-8 - Endereço residencial: Rua Tupi, 329 – Centro, Londrina – PR CEP: 86020-350  E-MAIL: londrimedi.licitacao@gmail.com  Dados Bancários: BANCO DO BRASIL – AG: 1472-9 - C/C: 31.999-6- TELEFONE (43)3339-1320</p>	<p>Validade da Proposta: Conforme edital.  Prazo de Entrega: Conforme edital.  Prazo de Pagamento: Conforme edital.  Prazo de Garantia: Conforme o edital</p>
<p><b>ASSINATURA:</b></p>  <p>GUSTAVO HENRIQUE CARREGA  DIRETOR COMERCIAL  CPF 084.265.219-16</p>	<p><b>CARIMBO:</b></p>  <p><b>ASSINATURA DIGITAL:</b></p> <p>GUSTAVO HENRIQUE CARREGA:08426521916  16</p>  <p>Assinado de forma digital por GUSTAVO HENRIQUE CARREGA:08426521916</p>

## CARRO CURATIVO INOX COM BALDE E BACIA INOX, RODÍZIOS



*Imagem Ilustrativa*

- Estrutura em tubos de aço inox de 1 x 1.20mm – AISI 304
  - Tampo e prateleira em chapa de aço inox de 1/4 de espessura em toda volta
  - Com gradil de proteção lateral no tampo e prateleira
  - Suporte para balde e bacia acoplado
  - Acompanha 01 balde inox 10 Lts e 01 bacia inox
  - Pés com rodízios de 2" diâmetro em polipropileno-
- Dimensão aproximada: 750 x 435 x 800 mm

# Cadeira de rodas D500

Código: 06888

## CARACTERÍSTICAS/BENEFÍCIOS



Suporta até 180 Kg



Fácil de transportar,  
cabe em qualquer  
porta-malas



Largura do assento  
de 60 cm



Apoio de braço  
removível em corino  
acolchoado

## ESPECIFICAÇÕES TÉCNICAS

Tipo de estrutura	Dobrável em fechamento em duplo X
Tipo de pintura	Epóxi
Tipo do encosto	Fixo
Estofamento de encosto/assento	Acolchoado em nylon de alta resistência
Almofada	Espuma de alta densidade
Apoio de pernas/pedal	Rebatível com regulagem de altura
Swing-away	Sim, removível e rebatível
Protetor de roupa	Sim
Freios	Bilaterais com acionamento para frente
Faixa de panturrilha	Sim
Rodas dianteiras	8" maciça, com rolamentos blindados
Garfo da roda dianteira	Aço carbono
Eixo dianteiro	Sem sistema quick-release
Roda traseira	24" de aço carbono e rolamentos blindados
Pneu da roda traseira	Maciço 24"
Aro de propulsão	Aço Carbono
Eixo traseiro	Não
Tip assist	Emborrachado e aderente
Manopla	Emborrachada
Regulagem de centro de gravidade	Sim
Cinto de segurança abdominal	Sim
Bolsa traseira	Sim
Peso da cadeira de rodas	28,5 Kg
Certificação INMETRO	Possui certificação
Número do registro ANVISA	80795950032
Garantia	Estrutura: 12 meses Demais componentes: 6 meses
GTIN	7898952570893

Compre com:  
• Almofada Air Cell  
• Almofada Air Basic



## VISTA SUPERIOR

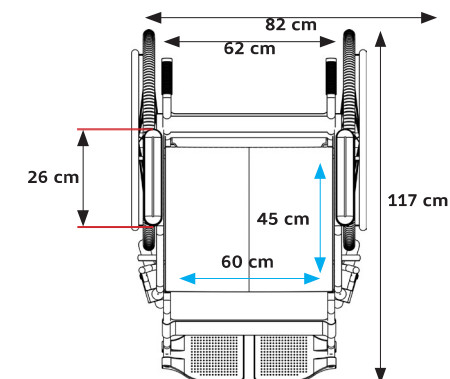

## VISTA FRONTAL

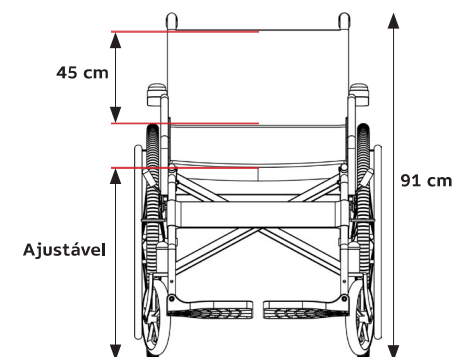

## DOBRADA

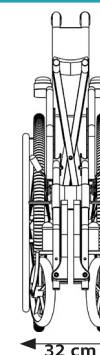

Medidas da cadeira dobrada: 91 x 32 x 85 cm



Medidas - Caixa Unitária C x L x A: 26 x 80 x 75 cm

# Consultas

ANVISA - Agência Nacional de Vigilância Sanitária

Detalhes do Produto	
Nome da Empresa Detentora da Notificação ou do Registro do Dispositivo Médico	DELLAMED S.A.
CNPJ do Detentor da Notificação ou do Registro do Dispositivo Médico	11.666.105/0001-09
Autorização de Funcionamento da Empresa	8.07.959-5
Nome do Dispositivo Médico	CADEIRA DE RODAS MANUAIS DELLAMED
Nome Técnico do Dispositivo Médico	Cadeira de Rodas
Número da Notificação ou do Registro do Dispositivo Médico	80795950032
Situação da Notificação ou do Registro do Dispositivo Médico	Válido
Processo da Notificação ou Registro do Dispositivo Médico	25351205732202178
Fabricante Legal do Dispositivo Médico	FABRICANTE: JIANGSU INTCO MEDICAL PRODUCTS CO., LTD. - CHINA, REPUBLICA POPULAR - CNPJ / Código Único: C008498 - Endereço: NO.77 YANDUNSHAN ROAD, DAGAN, ZHENJIANG, 212132, JIANGSU, CHINA 1
Classificação de Risco do Dispositivo Médico	I - BAIXO RISCO
Data de Início da Vigência da Notificação ou do Registro do Dispositivo Médico	25/03/2021
Data de Vencimento da Notificação ou do Registro do Dispositivo Médico	VIGENTE

Tipo de Arquivo	Arquivos	Expediente, data e hora de inclusão
INSTRUÇÕES DE USO OU MANUAL DO USUÁRIO DO PRODUTO	Manual D100 - V07.pdf	1146644230 - 23/10/2023 15:14:49
INSTRUÇÕES DE USO OU MANUAL DO USUÁRIO DO PRODUTO	Manual Cadeira de Rodas D500 Digital - V02.pdf	1146644230 - 23/10/2023 15:14:47
INSTRUÇÕES DE USO OU MANUAL DO USUÁRIO DO PRODUTO	Manual Cadeira de Rodas D400 Digital - V03.pdf	1146644230 - 23/10/2023 15:14:46

Modelo Produto Médico
D100
D400 - T40
D400 - T44
D400 - T46
D400 - T48
D500

**PROCESSO LICITATÓRIO MODALIDADE PREGÃO ELETRÔNICO Nº 242/2025**  
**Prefeitura Municipal de Bento Gonçalves**

Apresentamos nossa proposta para fornecimento do objeto do Processo Licitatório Modalidade Pregão Eletrônico – Nº 242/2025, acatando todas as especificações do Edital, conforme abaixo.

a) Razão Social, CNPJ, endereço, telefone e demais dados:

Razão Social: D C METZ COMERCIAL CNPJ/MF: 49.333.270/0001-03 Endereço: Rua Alameda dos Ipês, Tel./ Fax: (51)99691-6230 CEP: 93.900-000 Bairro: Jardim Panorâmico Cidade: Ivoti UF: RS Agência: 0101 C/C: 87317-2 E-mail para Contato: daianemetz24@hotmail.com Dados do Representante Legal para assinatura da Ata de Compromisso: Nome: DAIANE CAROLINE METZ Endereço: Rua: Alameda dos Ipês CEP: 93.900-000 Cidade: Ivoti UF: RS CPF/MF: 001.552.580-52 Tel./ Fax: (51)99691-6230 Cargo/Função: Empreendedor RG nº: 6071406877 Expedido por: SSP/RS Naturalidade: Sapiranga Nacionalidade: Brasileira E-mail para envio do contrato: daianemetz24@hotmail.com

b)

Lot e	Unid	Qtde	Especificação	Modelo/ Marca	Valor Unit	Valor Total
13	Und	60	Cadeira de rodas adulto em aço carbono tubular de alta resistência, com pintura epóxi, tratamento antiferruginoso, dobrável em duplo x, com apoio para braços removível com trava camuflada, com apoio para pernas removível e elevável, bolsa para prontuário no encosto, suporte para soro em aço inoxidável regulável em altura; suporte para cilindro de oxigênio; pneu inflável, freios bilaterais, indicado para usuários de até 180kg. Revestimento na cor preta, resistente, impermeável e de fácil higienização	Dellamed	R\$ 1.550,00	R\$ 93.000,00
				Valor Total		R\$ 93.000,00

c) A licitante declara que os preços contidos na proposta incluem todos os custos e despesas, tais como impostos, pagamentos de funcionários, encargos trabalhistas, previdenciários e comerciais, materiais, insumos, emolumentos, seguros, taxas, fretes, deslocamentos de pessoal e quaisquer outras despesas que incidam ou venham a incidir sobre o custo direto ou indireto, inclusive as decorrentes da garantia, sem qualquer encargo financeiro e/ou quaisquer ônus adicionais.

d) **O pagamento será efetuado diretamente no BANCO Sicredi, AGÊNCIA Nº0101, CONTA Nº 87317-2, em nome da licitante.**

e) O preenchimento do presente ANEXO acarretará a conformidade da proposta da licitante

Daiane Caroline Metz Comércio varejista de artigos de caça, pesca e camping Acessórios LTDA CNPJ: 49.333.270/0001-03 Fone: (51) 9996916230 - Email: [daianemetz24@hotmail.com](mailto:daianemetz24@hotmail.com)  
Rua: Alameda dos Ipês, 162, Jardim Panorâmico, Ivoti/RS – CEP 93900-000.

com todas as características do objeto e exigências constantes no Edital.

Local e data.

Validade da proposta: 60 (sessenta) dias, a contar da data de abertura das propostas.



Documento assinado digitalmente

DAIANE CAROLINE METZ

Data: 04/03/2026 14:02:33-0300

Verifique em <https://validar.it.gov.br>

---

Nome e assinatura do Representante Legal

04/03/2026



Ao Município de Bento Gonçalves/RS  
Secretaria Municipal de Finanças  
PREGÃO ELETRÔNICO Nº 242/2025

### PROPOSTA DE PREÇOS

#### DADOS DO FORNECEDOR

**NOME/RAZÃO SOCIAL:** TCJM DISTRIBUIDORA E IMPORTADORA LTDA  
**CNPJ:** 19.639.940/0003-15  
**RUA:** Rodovia BR 280, nº 5065  
**COMPLEMENTO:** Galpão 17, Sala 1G  
**BAIRRO:** Colégio Agrícola  
**CEP** 89245-600  
**CIDADE:** Araquari  
**ESTADO:** Santa Catarina  
**TELEFONE:** (41) 9 8786-3533  
**E-MAIL:** [tcjm@tcjmimport.com](mailto:tcjm@tcjmimport.com)

#### DADOS DO REPRESENTANTE

**NOME:** TIAGO CRISTIANO CZARNECKI  
**RG:** 6.119.931-4 SSP/PR  
**CPF:** 873.080.889-87

#### DOMICÍLIO BANCÁRIO

**BANCO:** BRADESCO  
**AGÊNCIA Nº** 5755-0  
**CONTA-CORRENTE Nº** 115900-3

A empresa **TCJM DISTRIBUIDORA E IMPORTADORA LTDA**, CNPJ 19.639.940/0003-15, com endereço na Rodovia BR 280, nº 5065, Galpão 17, Sala 1G, Colégio Agrícola, Araquari-SC, CEP 89245-600, por seu representante legal, **TIAGO CRISTIANO**

 [tcjm@tcjmimport.com](mailto:tcjm@tcjmimport.com)

 +55 (41) 98786-3533

 [www.tcjmimport.com](http://www.tcjmimport.com)

 **TCJM DISTRIBUIDORA E IMPORTADORA LTDA**

 **19.639.940/0003-15**

 **Rod. BR 280 - Colégio Agrícola - Araquari - SC - CEP 89.240-000**



**CZARNECKI**, inscrito no CPF 873.080.889-87, portador do RG 6.119.931-4 SSP/PR, **DECLARA**, vem apresentar proposta de preços nos seguintes termos e condições aqui definidas:

LOTE	DESCRIPTIVO	MARCA	QTDE	VALOR UNITÁRIO	VALOR TOTAL
018	<b>Carro de emergência:</b> móvel em aço com acabamento e pintura eletrostática; possuir 4 gavetas com guias deslizantes, sendo 1 gaveta com 11 divisórias; acompanha suporte de soro de 02 ganchos com regulagem de altura tábua de massagem cardíaca, tomada tripla; tampo superior em polímero reforçado (fiberglass ou polietileno); sistema de trava das gavetas através de lacre, rodízios com sistema de travas na diagonal. dimensões: 0,45 x 0,80 x 0.80m. apresentar junto com a proposta afê do fabricante e licitante.	<b>ALP</b> PADRÃO  ANVISA 83000080004	10	R\$ 3.700,00	<b>R\$ 37.000,00</b>
041	<b>Carro para transporte de bandejas</b> estrutura em tubo redondo de 25,0mm em aço inox inoxidável. Tapos e duas prateleiras em chapa de aço inox, medindo aproximadamente 100cm x 60 cm x 100 cm com rodízios de 2 dotados de rolamentos e acabamento emborrachado.	<b>ALP</b> AUXILIAR 3 PRATELEIRAS INOX	10	R\$ 1.700,00	<b>R\$ 17.000,00</b>
043	Andador fixo dobrável, com regulagens de altura em cinco níveis, indicado para uso adulto e infantil, com ajuste através de pinos de fácil manuseio. Estrutura em alumínio polido, com barras centrais em aço, peça plástica interna para redução de ruído e ponteiras de borracha. Suporte para até 130 kg e registro na anvisa.	<b>DELLAMED</b> D10  ANVISA 80795950046	20	R\$ 130,00	<b>R\$ 2.600,00</b>

### VALOR TOTAL DA PROPOSTA

**R\$ 56.600,00 (cinquenta e seis mil e seiscentos reais)**

a) Ao participarmos de qualquer processo licitatório por meio do pregão eletrônico, nossa área técnica avalia o termo de referência e elaboramos nossa proposta com o entendimento que possamos atender as necessidades dessa Administração de forma compatível ao Termo de Referência. É de extrema importância que o pregoeiro(a), sua comissão e área técnica façam suas análises de forma minuciosa através do catálogo que anexamos com a proposta. Desta forma, destacamos a necessidade de avaliarem o que está sendo OFERTADO através de nossa proposta que contém marca, modelo e catálogo a fim de evitar qualquer incompatibilidade com sua real necessidade, tendo total autonomia para ACEITAREM ou RECUSAREM motivadamente nossa proposta. Após a contratação nos comprometemos em entregar exatamente aquilo que foi ofertado e que consta em proposta e ATA, nos ISENTANDO totalmente de recusas posteriores no ato de entrega por incompatibilidade.

 [tcjm@tcjmimport.com](mailto:tcjm@tcjmimport.com)

 +55 (41) 98786-3533

 [www.tcjmimport.com](http://www.tcjmimport.com)

 **TCJM DISTRIBUIDORA E IMPORTADORA LTDA**

 **19.639.940/0003-15**

 **Rod. BR 280 - Colégio Agrícola - Araquari - SC - CEP 89.240-000**



b) Declaramos que concordamos integralmente com as condições estipuladas na presente licitação e se vencedor deste certame, nos submeteremos ao cumprimento deseus termos.

c) Declaramos ainda que nossa empresa não foi declarada inidônea nem encontra-se suspensa ou impedida de licitar e contratar com a Administração Pública.

d) Prazo da proposta, conforme edital.

e) Prazo de entrega, conforme edital.

f) Prazo de garantia, conforme edital.

Araquari, 4 de março de 2026



**TCJM DISTRIBUIDORA E IMPORTADORA LTDA**  
Representado por:  
**TIAGO CRISTIANO CZARNECKI**

 [tcjm@tcjmimport.com](mailto:tcjm@tcjmimport.com)

 +55 (41) 98786-3533

 [www.tcjmimport.com](http://www.tcjmimport.com)

 **TCJM DISTRIBUIDORA E IMPORTADORA LTDA**

 19.639.940/0003-15

 Rod. BR 280 - Colégio Agrícola - Araquari - SC - CEP 89.240-000

# D10

Código: 05203

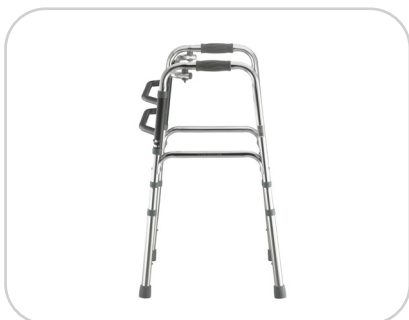

## CARACTERÍSTICAS E BENEFÍCIOS



**KG** Suporta até 150 kg



Regulagem por pino click



3 barras



Fixo, móvel e articulado



## ESPECIFICAÇÕES TÉCNICAS

V05

Dimensões aberta (C x L x A)	Mín: 53 x 51 x 77   Máx: 53 x 51 x 95 cm
Dimensões dobrada (C x L x A)	51 x 79,5 x 10 cm
Peso líquido	2,5 kg
Material da estrutura/pintura	Alumínio fosco anodizado, barra dupla de conexão em aço carbono com pintura epóxi cinza
Regulagem de altura	8 níveis
Bolsa	Não
Rodas dianteiras/traseiras	Rodas dianteiras vendidas separadamente
Freios	Não
Medida do pacote individual (C x L x A)	60 x 61 x 11 cm
Garantia	Estrutura: 6 meses; Componentes: 3 meses

Compre com:



Par de Rodas



Ponteira 28 mm

**FICHA TÉCNICA - ANDADOR D10**

Cód.: 05203



D)	REGISTROS
NCM	9021.10.10
ANVISA	80795950046
GTIN	7898952570244
GTIN Caixa Master	17898952570241
Nº Certificado INMETRO	Não Aplicável

**DIMENSÕES E PESO DO PRODUTO**

Unid. de medida padrão: cm e kg

Medida Padrão: Comprimento x Largura x Altura

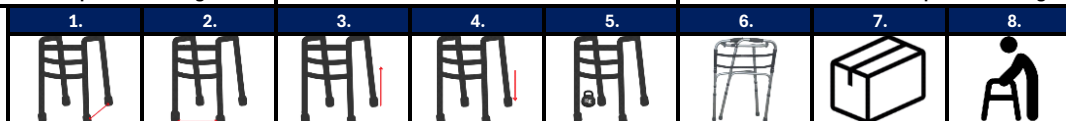

Comprimento do Andador	Figura 1	53 cm
Largura do Andador	Figura 2	51 cm
Altura Mínima do Andador	Figura 3	77 cm
Altura Máxima do Andador	Figura 4	95 cm
Peso Líquido do Andador	Figura 5	2,5 kg
Dimensões do Produto Dobrado com Pernas	Figura 6	51 x 79, 5x 10 cm
Dimensões do Produto Dobrado sem Pernas		51 x 43 x 77cm
Quantidade Por Caixa Master	Figura 7	4 unidades
Capacidade de Peso	Figura 8	150 kg

**DIMENSÕES E PESO DA EMBALAGEM DO PRODUTO**

Unid. de medida padrão: cm e kg

Medida Padrão : Comprimento x Largura x Altura

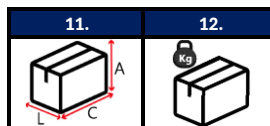

Dimensões Caixa Master	Figura 11	54 x 30 x 44 cm
Peso Bruto da Caixa Master	Figura 12	11,5 kg
Medidas de saco plástico		69 x 54 cm

**FUNCIONALIDADES**

<b>Estrutura:</b>	De alumínio com 8 níveis de regulagem na altura.	<b>Modalidade:</b>	3 modos de uso: fixo, móvel ou articulado.
-------------------	--	--------------------	--

**GARANTIA**

<b>6 MESES ESTRUTURA:</b>	Partes em alumínio e aço carbono.
<b>3 MESES COMPONENTES:</b>	Ponteiras, manoplas e sistemas de pino click fixo e móvel.

**INFORMAÇÕES GERAIS**

<b>COMPOSIÇÃO DE ITENS:</b>	Estrutura em alumínio fosco, barra dupla de conexão em aço carbono com pintura epóxi cinza, manoplas em PVC, pernas em alumínio fosco, ponteiras em borracha e barra frontal de ajuste em alumínio.
<b>CORES:</b>	Cinza e alumínio fosco

### DIFERENCIAIS

Possui 8 níveis de regulagem de altura com 4 pernas de alumínio ajustáveis, manoplas ergonômicas, além de uma barra de ajuste frontal em alumínio com pino para fácil

### ACESSÓRIOS OPCIONAIS

Acessórios não acompanham o produto e são vendidos separadamente.

Cód.: 05426 - PAR DE RODAS DO ANDADOR D10

NCM	9021.10.99	GTIN CAIXA MASTER	17908607300304	
GTIN	7898952570442	UNID. POR CAIXA MASTER	10 unidades	
PESO LÍQUIDO	0,27 kg cada	PESO BRUTO	3,4 kg	
DIMENSÕES CAIXA DO PAR	12,5 x 7 x 30cm	DIMENSÕES CAIXA MASTER	30 x 36 x 15cm	
DIMENSÕES DO PRODUTO	12,5cm – 5"	GARANTIA	3 meses	
REGULAGEM	8 níveis		-	

### DETALHAMENTO CÓDIGOS DE PEÇAS

				
05956 - MANOPLA DE BORRACHA PARA ANDADOR D10	0001000578 - BARRA FRONTAL COM ACIONAMENTO DE FECHA ANDADOR D10	0001000093 - TUBO DE REGULAGEM INFERIOR ANDADOR D10	05204 - PONTEIRA 28MM PARA ANDADOR D10 / D10 POP	0001000577 - BARRA DUPLA FRONTAL ANDADOR D10
				
0001000576 - ESTRUTURA SUPERIOR ANDADOR D10	0001000575 - BARRA DE CONEXÃO ANDADOR D10	06998 - BUCHA DE ISOLAÇÃO DA ESTRUTURA ANDADOR D10	0001000657 - BUCHA DE ISOLAÇÃO DO PÉ ANDADOR D10	0001000657 - BUCHA DE ISOLAÇÃO DO PÉ ANDADOR D10

### VERSÕES FORA DE LINHA

Faturar até zerar o estoque, não haverá recompra.

				
06211 - TUBO DE REGULAGEM INFERIOR ANDADOR D10	0001000316 - BARRA DE CONEXÃO ANDADOR D10	06209 - ESTRUTURA SUPERIOR ANDADOR D10	06210 - BARRA DUPLA FRONTAL ANDADOR D10	06455 - BARRA FRONTAL COM ACIONAMENTO DE FECHA ANDADOR D10

**Pregão Eletrônico Nº 242/2025****Prefeitura Municipal de Bento Gonçalves - RS****Razão Social:** Rossi Produtos Hospitalares Ltda.**Inscrição Estadual:** 029/0265789**Fone:** (54) 3211 4571**E-mail (Licitações):** [licitacao@rossihospitalar.com.br](mailto:licitacao@rossihospitalar.com.br)**E-mail (Empenhos):** [daisy@rossihospitalar.com.br](mailto:daisy@rossihospitalar.com.br)**Endereço:** Rua João Leonardelli, 165. Bairro Santa Catarina. Caxias do Sul – RS.**Conta Bancária:** Banco Bannrisul | Ag. 0606 | C/C 18.001023-02 **PIX:** CNPJ 00072182000106**CNPJ:** 00.072.182/0001-06**Signatário:** Irineu Rossi.**Fone:** (54) 3211 1032**Wpp (Licitações):** (54) 99646-4481**Wpp (Empenhos):** (54) 99926-0922**Proposta Financeira**

Item	Descrição	Quant.	Unid.	Marca	Valor Unit. R\$	Valor Total R\$
19	Aquecedor de soro com controle digital. <b>Capacidade de 250ml/500ml ou 1.000ml a definir no momento da compra.</b> Controle digital com mostrador display, temperatura de 35°C à 45°C. confeccionada em nylon e velcro. Tensão 220v. EXCLUSIVO ME/EPP	80	UNID	SONOBEL	370,00	29.600,00
27	Bomba de sucção portátil de secreções, acionamento manual através de gatilho. Pressão negativa através do tubo, sugando o líquido para o reservatório. Reservatório transparente confeccionado em polietileno. Possibilidade de ajuste para sucção elevada e de baixa pressão. Mecanismo que impede o retorno ou transbordamento. Itens confeccionados nos seguintes materiais: bomba confeccionada em abs, reservatório e tubo em polietileno e catéter/sonda em pvc flexível. Acompanha 1 bomba de sucção, 2 reservatórios de 250ml, 1 tubo rígido e 1 tubo flexível. Tamanho aproximado: 15,2 cm x 10,8cm e cabo 106cm. EXCLUSIVO ME/EPP	10	UNID	COMFY VAC	635,00	6.350,00

**Validade da Proposta:** 60 (sessenta) dias.**Prazo de entrega:** Conforme edital.**Validade dos produtos:** Conforme edital.**Garantia dos produtos:** Conforme edital.

**Declaramos, sob as penas da lei, que:**

- A proposta econômica apresentada compreende a integralidade dos custos para atendimento dos direitos trabalhistas assegurados na Constituição Federal, nas leis trabalhistas, nas normas infralegais, nas convenções coletivas de trabalho e nos termos de ajustamento de conduta vigentes na data de entrega das propostas.
- No ano-calendário de realização da licitação, a soma dos valores dos contratos celebrados com a Administração Pública ainda não extrapolou a receita bruta máxima admitida para fins de enquadramento como empresa de pequeno porte no valor de R\$ 4.800.000,00.
- A empresa está enquadrada no Regime de tributação de Microempresa e Empresa de Pequeno Porte, conforme estabelece o artigo 3º da Lei Complementar 123, de 14 de dezembro de 2006.
- Estamos de pleno acordo com todas as obrigações e responsabilidades, bem como todas as condições estabelecidas no Edital e seus Anexos.
- Nos preços cotados estão incluídas todas as despesas que, direta ou indiretamente, fazem parte do presente objeto, tais como gastos da empresa com suporte técnico e administrativo, impostos, seguros, taxas, ou quaisquer outros que possam incidir sobre gastos da empresa, sem quaisquer acréscimos em virtude de expectativa inflacionária e deduzidos os descontos eventualmente concedidos.
- Que esta proposta contém preço(s) compatível(eis) com o(s) praticado(s) no mercado.
- Que atende e aceita a todos os termos do Edital.
- A presente proposta é baseada nas especificações, condições e prazos estabelecidos no edital, os quais nos comprometemos a cumprir integralmente.
- Caso nos seja adjudicado o objeto, comprometemos a assinar a Ata de Registro de Preços no prazo determinado no documento de convocação, e, para esse fim, fornecemos os dados apresentados na proposta.

Caxias do Sul, 4 de março de 2026.

<p><b>IRINEU</b> <b>ROSSI:4879396508</b> <b>7</b></p>	<p>Assinado digitalmente por IRINEU ROSSI:48793965087 ND: C=BR, O=CP-Brasil, OU=88639281000178, OU=Secretaria da Receita Federal do Brasil - RFB, OU=RFB e-CPF A1, OU=(EM BRANCO), OU=presencial, CN=IRINEU ROSSI:48793965087 Razão: Eu sou o autor deste documento Localização: Data: 2026.03.04 13:59:28-03'00" Foxit PDF Reader Versão: 2025.1.0</p>	<p><i>Irineu Rossi</i> <b>CPF 487.939.650-87</b> <i>Sócio-gerente</i></p>
---	---	---

[🏠](#) > [Suporte à Vida](#) > [Aspiradores de Secreções](#) > [Comfy Vac](#)

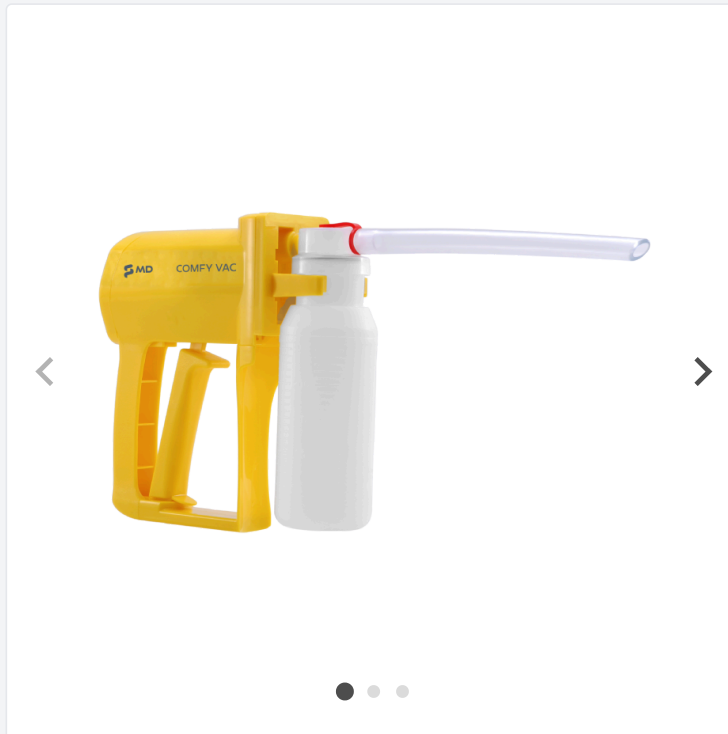

## Aspirador de Secreções Comfy Vac MD

EAN: 7899636112880

QUERO COMPRAR

O Comfy VAC é um aspirador de secreções fácil de utilizar, portátil e compacto.

Com o comfy Vac MD, a aspiração torna-se uma tarefa simples e segura.



— Descrição



resgate pre-hospitalar, ou em qualquer outro ambiente desejado para a finalidade de uso.

- Pode ser utilizado com uma mão e ambidestro, permite que a outra mão fique livre para outras tarefas importantes no atendimento ao paciente.
- Possui reservatório transparente com mecanismo que impede o retorno ou transbordamento do fluido aspirado.
- Com acionamento manual, ao puxar a alavanca no sentido do punho gera-se uma pressão negativa que é enviada através do tubo de sucção aspirando o fluido para o reservatório.
- Com Regulagem Manual de Vácuo permite ajustar o controle da pressão de vácuo através da válvula, em duas opções: 50% (250 mmHg) e 100% (500 mmHg):
  - Para uso infantil recomenda-se a regulagem em 50% (250 mmHg);
  - Para uso adulto recomenda-se a regulagem em 100% (500 mmHg)

## Conheça Também

Quem viu este produto, também se interessa por



## Unidade de Sucção Portátil COMFY VAC



A unidade de sucção portátil é uma unidade acionada manualmente, portátil, de peso leve para a aspiração das cavidades orofaríngea e nasofaríngea.

Composição: **Bomba em ABS; Reservatório e Tubos em Polietileno; Cateter/Sonda em PVC flexível.**

### Instrução de Uso:

1. Antes de utilizar, teste a bomba de aspiração colocando o dedo na porta de sucção e em seguida pressione o gatilho. Um vácuo deve ser produzido dificultando o pressionar do gatilho.
2. Insira o menor conector cônico da tampa na porta de sucção da bomba, simultaneamente prenda o reservatório no encaixe próprio. Certifique-se de que o reservatório e a tampa estão bem encaixados.
3. Selecione um tubo ou cateter de aspiração adequado para instalar no outro conector na tampa do reservatório.
4. Delicadamente introduza o tubo de aspiração nas cavidades orofaríngea ou nasofaríngea do paciente e pressione a bomba manual para iniciar a aspiração. Remova lentamente o tubo ou cateter assim que a sucção estiver completa.
5. Se o reservatório de proteção contra transbordo for utilizado, a sucção irá parar quando o reservatório estiver cheio. Se o reservatório de proteção contra transbordo não for utilizado, a aspiração pode continuar mesmo com o reservatório cheio.
6. O reservatório de proteção contra transbordo não deve ser utilizado particularmente quando este dispositivo for utilizado para resgatar pacientes afogados com abundância de líquido nas vias de passagem da garganta ou do tórax. Remova a tampa menor (para alívio da pressão) no topo da tampa

do reservatório para derramar o líquido imediatamente e poupar tempo até encontrar ou substituir por novo reservatório.

7. Remova o reservatório e o tubo de aspiração de uso único do paciente e despreze esses acessórios em local específico para evitar infecção.
8. Se necessário, limpe a bomba de aspiração com pano úmido e detergente neutro e deixe secar ao ar. Não mergulhe a bomba na água. Se a bomba for contaminada com fluidos do paciente, somente o encaixe destacável do reservatório pode ser imerso em detergente de limpeza.

### Cuidados:

- Não aspire um adulto por mais de 15 segundos (menor tempo em bebês e crianças), em seguida ventile o paciente por 2 minutos.
- O dispositivo deve ser utilizado por pessoal treinado em técnicas de aspiração
- Não reutilize (reservatório e tubo) para prevenir infecção cruzada. A bomba de aspiração pode ser reutilizada substituindo os tubos e reservatórios descartáveis, mas só deve ser usada em um único paciente.
- Armazene em local protegido de calor e luz solar.
- Use apenas para o fim destinado. O uso impróprio ou de componentes não fornecidos pelo fabricante podem acarretar o mau funcionamento do dispositivo ou lesão ao paciente.

### Especificações e Informações sobre Acessórios

Especificações		Código
Pressão Máxima	550 mmHg	
Reservatório com proteção contra transbordo	250 ml (capacidade)	
Reservatório sem proteção contra transbordo	Sem limite, funcionamento contínuo.	HU-051-1B
Comprimento do Tubo Rígido	185 mm	HU-051-1A
Comprimento do Cateter flexível/macio	180 mm	HU-051-1C
Temperatura Operacional	0°C ~ 50°C	
Temperatura Armazenamento de	-20°C ~ 60°C	

**Obs: Acompanha 1 bomba de sucção, 2 reservatórios de 250ml, 1 tubo rígido e 1 tubo flexível.**

Consultas / Funcionamento de Empresa Nacional / Resultado / Detalhamento

## Dados da Empresa Nacional

**Razão Social**

COMERCIO DE MATERIAIS MEDICOS HOSPITALARES MACROSUL LTDA

**CNPJ**

95.433.397/0001-11

**Nome Fantasia**

Macrosul

**Endereço na Internet**

www.macrosul.com

**SAC**

4121028344

**Endereço Completo**RUA JÚLIO BARTOLOMEU TABORDA LUIZ 270 - ATUBA CEP:  
82.600-070**Cidade/UF**

CURITIBA/PR

**Responsável Técnico**

CAROLINA VERONICA DA CRUZ CEBOLA

**Responsável Legal**

JOAO REINALDO TULIO

## Dados do Cadastro

**Nº da Autorização**

8.00702-1

**Data da Autorização**

31/05/2001

**Situação**

Ativa

**Nº do Processo**25023.020230/0185**Autorização**Produtos para Saúde  
(Correlatos)**Atividades / Classes****Armazenar**

- Produtos para saúde (dispositivos médicos)

**Distribuir**

- Produtos para saúde (dispositivos médicos)

**Embalar**

- Produtos para saúde (dispositivos médicos)

**Expedir**

- Produtos para saúde (dispositivos médicos)

**Fabricar**

- Produtos para saúde (dispositivos médicos)

**Importar**

- Produtos para saúde (dispositivos médicos)

## Reembalar

- Produtos para saúde (dispositivos médicos)

### Dados de Inspeção

Nenhum registro encontrado

Voltar

### Dados de Inspeção

Nenhum registro encontrado

Consultas / Produtos para Saúde / Produtos para Saúde

Detalhes do Produto			
<b>Nome da Empresa Detentora da Notificação ou do Registro do Dispositivo Médico</b>	COMÉRCIO DE MATERIAIS MÉDICOS HOSPITALARES MACROSUL LTDA		
<b>CNPJ do Detentor da Notificação ou do Registro do Dispositivo Médico</b>	95.433.397/0001-11	<b>Autorização de Funcionamento da Empresa</b>	8.00.702-1
<b>Nome do Dispositivo Médico</b>	Aspirador de Secreções Portátil COMFY VAC MD		
<b>Nome Técnico do Dispositivo Médico</b>	Bomba de Succao Para Retirada de Corpos Estranhos		
<b>Número da Notificação ou do Registro do Dispositivo Médico</b>	80070219010		
<b>Situação da Notificação ou do Registro do Dispositivo Médico</b>	Válido		
<b>Processo da Notificação ou do Registro do Dispositivo Médico</b>	<u>25351.431342/2011-27</u>		
<b>Fabricante Legal do Dispositivo Médico</b>	<ul style="list-style-type: none"> <li>FABRICANTE: HEADSTAR MEDICAL PRODUCTS CO., LTD.</li> <li>- TAIWAN</li> <li>- CNPJ / Código Único: C011606</li> <li>- Endereço: 9F, NO. 8, SEC. 1, CHUNG- SHAN ROAD, HSIN-CHANG CITY, TAIPEI COUNTY</li> </ul>		
<b>Classificação de Risco do Dispositivo Médico</b>	I - BAIXO RISCO		
<b>Data de Início da Vigência da Notificação ou do Registro do Dispositivo Médico</b>	10/10/2011		
<b>Data de Vencimento da Notificação ou do Registro do Dispositivo Médico</b>	VIGENTE		

Tipo de Arquivo	Arquivos	Expediente, data e hora de inclusão
INSTRUÇÕES DE USO OU MANUAL DO USUÁRIO DO PRODUTO	Aspirador de Secreções Portátil COMFY VAC.pdf	1450288/23-5 - 20/12/2023 - 11:16

**Modelo Produto Médico**

Modelos: HU-052: Aspirador de Secreções Portátil COMFY VAC MD  
 HU-062: Aspirador de Secreções Portátil COMFY VAC MD com Regulagem Manual de Vácuo. Embalado individualmente em caixa de papelão, contendo: 01 Frasco coletor 250mL, 01 Frasco coletor antitransbordamento 250mL, 01 Tubo de Sucção Rígido e 01 Tubo de Sucção Flexível. 01 Manual de instrução de uso.

Exportar para Excel

Exportar para PDF

Voltar

SECRETÁRIA MUNICIPAL DE FINANÇAS DO MUNICÍPIO DE BENTO GONÇALVES-RS  
EDITAL DE PREGÃO ELETRÔNICO Nº 242/2025  
PROCESSO ADMINISTRATIVO Nº 703/2025  
REGISTRO DE PREÇOS Nº 196

## PROPOSTA DE PREÇO

Apresentamos e submetemos a apreciação de Vossas Senhorias nossa proposta de preços, conforme abaixo:

Item	Descrição	QT	UND	Marca/Modelo	Valor Unitário	Valor Total
02	<p>OXÍMETRO DE PULSO PORTÁTIL E MESA COM VISOR DE 3,5</p> <p>Recursos: O menor e mais requintado monitor de sinais vitais portátil em todo o mundo; Medição precisa no índice de baixa perfusão de 0,05%, a produção líder mundial no ambiente de movimento; Fornece o parâmetro de PI (Índice de perfusão 0,05% -20%); Medição precisa em todos os tipos de medição de ambiente extremo, como pacientes neonatais e em choque; Operação fácil por TFT colorido de 3,5 polegadas; Mudança de ID de até 100 usuários; Dois modos de medição: Spot, Monitoramento; Capacidades de armazenamento de dados, suporte para visualização de dados históricos e gráfico de tendências para verificação; No modo de monitoramento, pode gravar continuamente 48 horas de dados de medição; No modo spot, ID de 100 usuários, cada usuário pode armazenar dados de 200 conjuntos; Suporte a alarmes sonoros e visuais, suporte para definir os valores de limite superior e inferior do alarme; Fonte de alimentação da bateria de íon de lítio; Conexão USB com transmissão de dados para computador; Com mesa de carregamento.; Anvisa 81013649004; Inmetro LMP22094.</p> <p>Especificações: Visor: TFT colorido de 3,5 polegadas Resolução: 320X480; Indicador: indicador de alarme, indicador de energia; Traço: forma de onda de 1 pletismograma;</p>	22	und	Ronseda/ VT200B	R\$ 1.330,00	R\$ 29.260,00

	<p>Dois modos de medição: Spot, Monitoramento; Alarme: sonda desligada, baixa potência; Modos: Visual e Áudio; Aplicação: pacientes neonatais, pediátricos e adultos; Tamanho &gt; Dimensão 146mmX67mmX30mm   Peso 250g. Saturação de Oxigênio (%SpO2). A NIBP Adota o algoritmo SAWAA (Auto Adaptável-Forma de Onda - Amplitude - Ajuste) e o algoritmo SAFD (Auto-Adaptável-Fast-Definição. Faixa de medição: alcance da medida: SpO2: 0-100%   PR : 0-254 bpm   Índice de perfusão: 0,05% -20% Faixa de precisão: Saturação de SpO2: 70-100%   Taxa de pulso: 20-254BPM Índice de perfusão: 0,025% -20% Precisão de medição &gt; SpO2: Adulto (incluindo pediátrico) + 2 dígitos : 70-100 : )   não definido : &lt;70% : Recém-nascido + 3 dígitos não definidos : &lt;70%)   Em condição de movimento + 3 dígitos; PR : Adulto (incluindo pediátrico) + 3 dígitos   Recém-nascido + 3 dígitos   Em condição de movimento + 3 dígitos Índice de perfusão: 0,05% -20% Resolução Saturação de SpO2: 1%   Taxa de pulso: 1BPM. Saturação de SpO2: 1%   Taxa de pulso: 1BPM.</p> <p>Acompanha: 01 sensor adulto reutilizável, 01 sensor pediátrico reutilizável, 01 sensor neonatal reutilizável, 01 capa de proteção e manual de instruções em português.</p> <p>Incluso: instalação e treinamento.</p> <p>Anvisa: 81013649004.</p> <p>Garantia: 12 meses.</p>					
28	<p>Seladora: Para selagem de embalagens (papel/plástico) próprias para esterilização em autoclaves a vapor. Possui suporte para rolos que acomoda até dois tubulares de papel de grau cirúrgico. Resistência blindada com tecnologia PTC (Positive Temperature Coefcient), garante o controle eficaz da temperatura. Aquece</p>	10	und	Cristófoli/Seladora	R\$ 1.900,00	R\$ 19.000,00

<p>em aproximadamente 3 minutos e sela em apenas 6 segundos. Selagem por alavanca com trava. Sistema integrado de corte em ambas as direções. Sistema de avisos de LEDs e bips sonoros que indicam: Ligada/desligada; aquecendo; pronta para uso; selagem completa. Desligamento automático em caso de inatividade por 30 minutos. Compacta, dimensões (LxAxP) 44,2 x 12,5 x 30,5 cm. Área de selagem (comprimento): 30 cm. Largura de selagem: 12 mm. Bivolt automático (110 - 240 V). Potência: 180 W. A Seladora Cristófoli cumpre as diretivas e normas internacionais ISO 13485:2016 e CE (Diretiva 2014/30/EU, EN 55014-1 e EN 55014-2).</p> <p>Instalação e treinamento: incluso.</p> <p>Anvisa: Isento.</p> <p>Garantia: 12 meses.</p>					
--	--	--	--	--	--

**Valor total: R\$ 48.260,00 (Quarenta e Oito Mil e Duzentos e Sessenta Reais).**

Complementação:

- 1) Nos preços propostos já estão incluídas todas as despesas com frete/transporte, seguro, bem como todos os impostos, encargos trabalhistas, previdenciários, fiscais, comerciais, taxas, deslocamentos de pessoal, materiais e equipamentos necessários para fornecimento / entrega e instalação do equipamento, garantia e quaisquer outros que incidam ou venham a incidir sobre o objeto contratado.
- 2) Prazo para Entrega: 30 dias, contados da data da solicitação.
- 3) Validade da Proposta: 60 (Sessenta) dias.
- 4) Dados bancários: Caixa Econômica, Agência: 3684, Operação: 003, Conta Corrente: 1315-6.
- 5) Fabricante: Cristófoli.
- 6) Dados da Assistência Técnica do item 02 e 28:

A empresa Gabriel Marques, inscrita no CNPJ sob nº 49.584.546/0001-26, sediada na Rua da Independência, nº 1080, casa 02, Areias, São José/SC CEP 88113-280, será responsável para assistência técnica.

INFORMAÇÕES DE CONTATO:

Fone: (48) 98477-8039

WhatsApp: (48) 98477-8039

Santo Amaro da Imperatriz/SC, 04 de março de 2026.

  
DPS COMÉRCIO DE MATERIAIS HOSPITALARES LTDA •  
DIRETOR  
DJÔNATA DE PINHO  
RG: 6.135.107 CPF: 094.677.059-07

32.473.099/0001-35  
DPS COMÉRCIO DE MATERIAIS  
HOSPITALARES LTDA  
Rua Natalvidade, nº 4263  
Centro - CEP 88.140-000  
SANTO AMARO DA IMPERATRIZ - SC



# VT200B

## RONSEDA

### OXÍMETRO DE PULSO PORTÁTIL E MESA COM VISOR DE 3,5"



#### Recursos

- O menor e mais requintado monitor de sinais vitais portátil em todo o mundo;
- Medição precisa no índice de baixa perfusão de 0,05%, a produção líder mundial no ambiente de movimento;
- Fornece o parâmetro de PI (Índice de perfusão 0,05% -20%);
- Medição precisa em todos os tipos de medição de ambiente extremo, como pacientes neonatais e em choque;
- Operação fácil por TFT colorido de 3,5 polegadas;
- Mudança de ID de até 100 usuários;
- Dois modos de medição: Spot, Monitoramento;
- Capacidades de armazenamento de dados, suporte para visualização de dados históricos e gráfico de tendências para verificação;
- No modo de monitoramento, pode gravar continuamente 48 horas de dados de medição;
- No modo spot, ID de 100 usuários, cada usuário pode armazenar dados de 200 conjuntos;
- Suporte a alarmes sonoros e visuais, suporte para definir os valores de limite superior e inferior do alarme;
- Fonte de alimentação da bateria de íon de lítio;
- Conexão USB com transmissão de dados para computador;
- Com mesa de carregamento.;
- Anvisa 81013649004;
- Inmetro LMP22094.

[www.cirurgiaceron.com.br](http://www.cirurgiaceron.com.br)

Rua Alberto Laureano Henrich, 50 - Passa Vinte -  
Palhoça +55 48 3342-0121 | +55 48 99988-6595  
vendas@cirurgiaceron.com.br

Cirúrgica  
**Ceron**

## Especificações

- Visor: TFT colorido de 3,5 polegadas Resolução: 320X480;
- Indicador: indicador de alarme, indicador de energia;
- Traço: forma de onda de 1 pletismograma;
- Dois modos de medição: Spot, Monitoramento;
- Alarme: sonda desligada, baixa potência;
- Modos: Visual e Áudio;
- Aplicação: pacientes neonatais, pediátricos e adultos;
- Tamanho > Dimensão 146mmX67mmX30mm | Peso 250g.

### Saturação de oxigênio (% SpO2)

- Faixa de medição: alcance da medida: SpO2: 0-100% | PR : 0-254 bpm | Índice de perfusão: 0,05% -20%
- Faixa de precisão: Saturação de SpO2: 70-100% | Taxa de pulso: 20-254BPM
- Índice de perfusão: 0,025% -20%
- Precisão de medição > SpO2: Adulto (incluindo pediátrico) + 2 dígitos : 70-100: ) | não definido : <70%:
- Recém-nascido + 3 dígitos não definidos : <70%) | Em condição de movimento + 3 dígitos;
- PR : Adulto (incluindo pediátrico) + 3 dígitos | Recém-nascido + 3 dígitos | Em condição de movimento + 3 dígitos

Índice de perfusão: 0,05% -20% Resolução

Saturação de SpO2: 1% | Taxa de pulso: 1BPM.

## Opcionais

### Pressão Não Invasiva (PNI)

#### Amplitude da faixa de medição NIBP

	Adulto	Pediátrico	Neonatal
<b>SYS</b>	40~270mmHg.	40~200mmHg	40~135mmHg
<b>MEAN</b>	20~230mmHg.	20~165mmHg	20~105mmHg
<b>DIA</b>	10~210mmHg	10~150mmHg	10~95mmHg

Faixa de frequência e pulso: 40~240bpm;

Precisão da medição NIBP:  $\pm 3$ mmHg;

Precisão da medição da taxa de pulso:  $\leq 2\%$  ( $\geq 100$  BPM), 2 beats/min ( $< 100$  BPM);

#### Pressão de proteção de software independente

Adulto: 300mmHg Pediátrico: 240mmHg Neonatal: 150mmHg;

#### Pressão de proteção de hardware independente

Adulto: 320-330mmHg Pediátrico: 265-275mmHg Neonatal: 160-165mmHg;

A NIBP Adota o algoritmo SAWAA (Auto Adaptável-Forma de Onda - Amplitude - Ajuste) e o algoritmo SAFD (Auto-Adaptável-Fast-Definição).

### Temperatura

- Faixa de medição: 25 -45 graus | Resolução: 0,1 grau |
- Precisão: 0,1 grau
- Tipo de energia: bateria de íon de lítio
- Tempo de operação: 8 horas para operação normal
- Temperatura > Operando: 0-45 graus | Storage /
- Transporte: -20-65 graus
- Umidade > Operacional: 15% a 90% sem condensação |
- Armazenamento: 0% a 95% sem condensação

Ministério da  
Saúde

Órgãos do Governo  
Acesso à Informação  
Legislação  
Acessibilidade



Entrar com gov.br

[Home](#) > [Setor Regulado](#) > [Regularização de produtos e serviços](#) > [Produtos para saúde](#) > [Produtos não regularizados como dispositivos médicos](#)

# Produtos não regularizados como dispositivos médicos

Publicado em 03/12/2020 15h34 Atualizado em 04/11/2025 11h09

Compartilhe: [f](#) [X](#) [in](#) [WhatsApp](#) [Link](#)

Atualizado em 24/07/2024



CATEGORIA 1: PRODUTOS UTILIZADOS NA AVALIAÇÃO, ELABORAÇÃO, FABRICAÇÃO OU PREPARAÇÃO

1. Amalgamador odontológico
2. Equipamento para confecção de próteses
3. Equipamento para elaboração de lentes para óculos
4. Fracionador, dosador ou misturador de soluções ou medicamentos
5. Leitora de código de barras
6. Máquina para fabricação de comprimidos
7. Material de uso exclusivo em laboratório para confecção de próteses que não entrem em contato com paciente.
8. Medidor para avaliação de lentes (lensômetro) ou de armações de óculos
9. Seladora de embalagens de produtos para saúde

CATEGORIA 2: PRODUTOS PARA APOIO DE ATIVIDADE LABORATORIAL GERAL

1. Afiador de navalhas para micrótomo

5. Alça de platina para microbiologia
6. Analisador de água
7. Analisador de dissolução de comprimidos e cápsulas
8. Analisador de tamanho de partículas
9. Aparelho de Karl Fisher, exceto indicado para diagnóstico clínico (IVD)
10. Aparelho para análise de alimentos
11. Aparelho para determinação da friabilidade de amostras
12. Aparelho para eletroforese, exceto indicado para diagnóstico clínico (IVD)
13. Aparelho para teste pirogênico em cobaias
14. Aparelho para tratamento de água, exceto os indicados para purificação de água para uso em hemodiálise, de uso portátil.
15. Aquecedor para laboratório
16. Artigo de plástico ou vidro sem reagente para laboratório, exceto coletores de amostra biológica ou recipientes de coleta (IVD)
17. Autoclave, exceto para esterilização de dispositivos médicos
18. Balança para laboratório
19. Banho histológico
20. Banho maria, exceto para implantes e bolsas de sangue.
21. Calorímetro, exceto indicado para diagnóstico em saúde
22. Câmara anaeróbica
23. Capela de fluxo laminar, exceto indicada para uso laboratorial em saúde (ex: capela para manipulação de órgãos, tecidos para transplante e fertilização in vitro)
  - a. Capela ou cabine para preparação de insumos, medicamentos ou quimioterápicos
24. Centrífuga, exceto indicada para uso em laboratório clínico (IVD)
  - a. Centrífuga, exceto indicada para uso em bancos de sangue
25. Chuveiro e lava-olhos de emergência
26. Colorímetro, exceto indicado para diagnóstico clínico (IVD)
27. Condutivímetro, exceto indicado para diagnóstico em saúde
28. Contador de colônias ou células, exceto indicado para diagnóstico clínico (IVD)
29. Contador de partículas atômicas, exceto indicado para uso em saúde
30. Corador de lâminas para microscopia, exceto indicado para uso em laboratório clínico (IVD)
31. Corante ou solução para preparo de amostras ou substâncias, exceto indicado para diagnóstico clínico (IVD).



35. Densitômetro, exceto indicado para diagnóstico clínico (IVD)
36. Digestor
37. Diluidor de amostras
38. Dispensador Automático (p/ enchimento de frascos e tubos)
39. Dispensador/removedor de parafina para histologia
40. Dispositivo para abertura ou vedação de artigos
41. Equipamento para gerenciamento de amostras
42. Equipamento de proteção individual para uso exclusivo em laboratórios
43. Espectrofotômetro, exceto indicado para diagnóstico clínico (IVD)
44. Espectrômetro, exceto indicado para diagnóstico clínico (IVD)
45. Estufa, exceto para esterilização de dispositivos médicos
46. Evaporador centrífugo a vácuo
47. Fermentador de culturas
48. Filtro para soluções
49. Forno mufla
50. Fotômetro de chama
51. Homogeneizador de soluções, exceto para sangue e seus derivados
52. Impressora de cassetes e lâminas de vidro.
53. Incubadora, exceto indicada para diagnóstico clínico (IVD)
54. Indicador de velocidade de sedimentação de soluções
55. Indicador físico, químico ou biológico
56. Lavadora para artigos de laboratório, exceto as lavadoras desinfectoras de produtos médicos.
  - a. Lavadora para artigos de laboratório, exceto as lavadoras de microplacas e lavadoras para ensaios imunológicos (IVD)
57. Leitora de fluorescência, exceto indicada para diagnóstico clínico (IVD)
58. Lenço para assepsia da pele
59. Liofilizador
60. Luxímetro
61. Medidor de O<sub>2</sub> dissolvido em amostras
62. Medidor de pH, exceto indicado para diagnóstico clínico (IVD)
63. Medidor do ponto de fusão
64. Microscópio, exceto indicado para procedimento médico ou odontológico
65. Micrótomo para histologia, exceto indicado para diagnóstico clínico (IVD)



69. Montadores automáticos de lâminas e lamínulas
70. Navalhas para micrótomos e criostatos
71. Osmômetro, exceto indicado para diagnóstico clínico (IVD)
72. Pipeta automática
73. Pipeta ou micropipeta manual, capilares ou microcuvetas (sem reagentes)
74. Placa aquecida/refrigerada para histologia
75. Porta algodão
76. Porta papeleta
77. Processador de DNA, exceto indicado para laboratório clínico (IVD)
78. Processadora de tecidos para histologia, exceto indicado para uso em laboratório clínico (IVD)
79. Produto para teste de soluções de aplicação não diagnóstica
80. Radiômetro, exceto para uso em aparelhos de fototerapia
81. Recipiente para descarte de resíduos orgânicos (lixo)
82. Refratômetro, exceto indicado para diagnóstico clínico (IVD)
83. Seladora de embalagem de artigos para laboratórios
84. Suporte para artigos de laboratório
85. Temporizador
86. Titulador
87. Viscosímetro, exceto indicado para diagnóstico clínico (IVD)



### CATEGORIA 3: PRODUTOS UTILIZADOS PARA APOIO OU INFRA-ESTRUTURA HOSPITALAR

1. Almofadas para cadeiras de rodas, exceto para prevenção de úlceras
2. Almotolia
3. Aparelho para tratamento ou acondicionamento ambiental
  - a. Condicionadores de ar
  - b. Purificador de ar
  - c. Esterilizador de ar
  - d. Umidificador de ar
4. Babador de uso odontológico
5. Balde
6. Bandejas / Caixas / Estojos, inclusive para esterilização (Etiquetas para identificação de caixas/racks)

10. Caldeira
11. Caneta para marcação cirúrgica
12. Capa para colchão, poltronas e travesseiros
13. Capa para Equipamentos
14. Central de ar comprimido
15. Central de gases medicinais
16. Central de vácuo
17. Comadre/ cuba rim/ papagaio/ escarradeira
18. Compressor de ar
19. Concentrador de O2, exceto de uso pessoal
20. Cortador de isopor para confecção de moldes
21. Dispositivo destruidor e inutilizador de produto médico / contador (agulhas, bisturis entre outros)
22. Dispositivo para abertura de frasco ampola
23. Dispositivo para abertura de produtos médicos
24. Embalagem para esterilização de produtos médicos
25. Embalagens para transporte e armazenamento de órgãos
26. Equipamento para acondicionamento ou transporte de produtos
  - a. Carro de emergência (transporte de medicamentos, equipamentos e instrumentais para procedimentos médicos), exceto quando possuir suporte de soro e/ou painel com conexões elétricas, hidráulicas ou de gases para produtos médicos.
27. Equipamentos para Lavanderia
28. Escada para paciente, exceto indicada para terapia
29. Escova para limpeza de produtos em geral
30. Escova para limpeza e assepsia cirúrgica sem antimicrobiano
31. Esterilizador de resíduos hospitalares, exceto para uso no local de procedimento em saúde
32. Fogão para preparação de alimentos
33. Gel para absorção de resíduos orgânicos
34. Geladeira e Freezer de uso geral (exceto para armazenamento de vacinas/medicamentos, bolsas de sangue, tecidos, órgãos e leite materno)
35. Gerador de vapor
36. Gesso para confecção de modelo odontológico
37. Hamper (recipiente para acondicionamento de roupa hospitalar) e saco para hamper



41. Lona /dispositivo/campo para transferência de paciente
42. Mesa, cadeira ou outro suporte sem indicação para apoio a procedimento médico ou odontológico.
  - a. Mocho Odontológico ou cirúrgico.
  - b. Cadeiras de espera
  - c. Móveis para consultório/clínicas (mesas, cadeiras, armários e outros suportes).
  - d. Mesa de Mayo (suporte de instrumental cirúrgico)
  - e. Mesa de cabeceira
  - f. Mesa para Necrópsia
43. Negatoscópio
44. Papel higiênico / papel toalha
45. Pia hospitalar
46. Produto para coleta ou inutilização de materiais perfurocortantes
47. Protetor auricular de ruídos
48. Pulseiras de identificação de pacientes (incluindo pulseiras mãe-filho) e de classificação de risco, placas e outros produtos para tal finalidade
49. Purificador de água, exceto os indicados para purificação de água para hemodiálise, de uso portátil.
50. Recipiente não fixado ao corpo para coleta de resíduos orgânicos
51. Recipiente para coleta ou acondicionamento de produtos em geral
52. Registrador de temperatura ou umidade ambiental (termohidrógrafo)
53. Régua endodôntica para medição de limas
54. Restritores utilizados na contenção do paciente
55. Roupas de cama, incluindo de uso hospitalar descartável
56. Saco para coleta de resíduos hospitalares
57. Sacos para óbito/ sacos para cadáver
58. Saltos ortopédicos
59. Secador de ar medicinal
60. Seladora de embalagens de produtos médicos
61. Sistema de comunicação hospitalar
62. Sistema de sinalização hospitalar
63. Dispensório Eletrônico utilizados para acondicionamento de medicamentos e materiais hospitalares



### 3. Simulador de funções fisiológicas para ensino

## CATEGORIA 5: PRODUTOS PARA PREVENÇÃO DA SAÚDE COLETIVA

1. Armadilha para desinfestação
2. Bomba para dedetização
3. Instrumento para eliminação de parasitas e insetos
4. Recipiente para acondicionamento de cadáveres

## CATEGORIA 6: PRODUTOS PARA CONDICIONAMENTO FÍSICO OU PRÁTICA ESPORTIVA

1. Barra para ginástica
2. Bola
3. Cadeira de rodas e bicicletas para portadores de necessidades especiais para uso em prática desportiva e competições
4. Cronômetro
5. Relógio para treinamento
6. Dardo
7. Dilatador nasal adesivo
8. Disco
9. Equipamentos passivos para condicionamento físico
  - a. Bicicleta ergométrica (exceto indicadas para diagnóstico médico)
  - b. Halteres
  - c. Estações de Musculação
  - d. Remadores
  - e. Aparelho para abdominais
  - f. Esteira ergométrica (exceto indicadas para diagnóstico médico)
10. Mesa ou cadeira para massagem
11. Equipamentos exclusivos para academias de ginástica ou uso domiciliar. (Exceto eletroestimuladores musculares e câmaras de bronzeamento)
12. Podômetro (contador de passos/distância percorrida)
13. Protetor não ortopédico de partes do corpo
14. Tablado (exceto para fisioterapia)
15. Vara para salto



### 3. Aparelho para tratamento ou acondicionamento ambiental

- a. Condicionadores de ar
  - b. Purificador de ar
  - c. Esterilizador de ar
  - d. Umidificador de ar
4. Balanças, exceto as de bioimpedância destinadas para terapia ou diagnóstico em saúde.
  5. Barbeador
  6. Bengala ou outro suporte de uso não ortopédico
  7. Brincos para perfuração
  8. Chupeta
  9. Coletor menstrual
  10. Escova odontológica
  11. Escova para cabelos
  12. Esponja para limpeza de pele
  13. Fio dental
  14. Lâmina descartável, exceto indicada para procedimento em saúde
  15. Lente para ampliar escalas
  16. Limpador de língua
  17. Luvas sem indicação de uso em saúde
  18. Mamadeira e bico
  19. Mantas e cobertores sem indicação terapêutica.
  20. Massageador de gengiva
  21. Massageador muscular (almofadas, cadeiras, poltronas, colchões, etc) sem indicações terapêuticas
  22. Mordedor para lactentes
  23. Óculos para presbiopia
  24. Papel higiênico/papel toalha
  25. Passador de fio dental
  26. Piercing
  27. Pipetas e frascos de vidro para coleta, armazenamento e pasteurização de leite humano
  28. Produto destinado à limpeza de lentes de óculos
  29. Produto para estimulação sexual
  30. Produtos eróticos sem indicação de uso em saúde
  31. Prótese mamária externa e sutiã para suporte da prótese



- 35. Secador e escova de cabelos
- 36. Top maternal, Sling
  
- 37. Aparelho Para Perfuracao e Colocacao de Brincos

## CATEGORIA 8: PRODUTOS DE USO GERAL UTILIZADOS COMO PARTES OU ACESSÓRIOS DE PRODUTOS PARA SAÚDE

- 1. Câmera fotográfica de uso geral
- 2. Equipamento de informática de uso geral
- 3. Filme fotográfico comum de uso geral
- 4. Fixador ou revelador de filmes
- 5. Gravador de imagens, exceto os indicados para registro de sinais ou imagens médicas
- 6. Impressora, exceto as indicadas para registro de sinais ou imagens médicas
- 7. Monitor de vídeo, exceto as indicadas para exibição de imagens r
- 8. Óleo lubrificante
- 9. Papel termo-sensível, incluindo indicado para registro de sinais ou imagens médicas



## CATEGORIA 9: PARTES E ACESSÓRIOS PARA PRODUTOS NÃO CONSIDERADOS PRODUTOS PARA SAÚDE

## CATEGORIA 10: ALGUNS PRODUTOS UTILIZADOS EM LABORATÓRIOS

- 1. Vidraria, material e instrumental de uso geral para laboratório (pipetas, ponteiras, provetas, tubos de ensaio, lamínulas, lâminas, câmaras para contagem de células, placas de petri, etc)
- 2. Reagentes químicos isolados que não tenham finalidade específica para diagnóstico in vitro (soluções ácidas/alcalinas, álcoois, indicadores de pH) e demais reagentes que não estejam diretamente relacionados ou componham um kit de diagnóstico in vitro
- 3. Meios de cultura e produtos não destinados ao diagnóstico humano (pesquisa científica, uso veterinário, controle de água, controle ambiental, controle de medicamentos ou de alimentos, análise industrial, dentre outros)
- 4. Meios de cultura em forma de pós desidratados e suplementos para enriquecimento de

6. Reagentes e materiais de referência destinados especificamente à avaliação de qualidade em testes de proficiência ou de comparação interlaboratorial
7. Reagentes ou conjuntos de reagentes montados no próprio serviço para serem utilizados exclusivamente na mesma instituição, seguindo protocolos de trabalho definidos, sendo proibida sua comercialização ou doação
8. Reagentes laboratoriais que não sejam destinados ao diagnóstico em amostra humana
9. Produtos destinados exclusivamente a testes de controle de dopagem esportiva, cujo resultado não seja utilizado para a finalidade de tratamento ou saúde
10. Produtos de uso exclusivo em pesquisa, incluindo os importados e rotulados como RUO – Research Use Only
11. Geradores de gás e indicadores de anaerobiose
12. Reagentes comercializados como insumos para fabricação de produtos para diagnóstico in vitro e produtos em fase intermediária de produção
13. Produtos destinados exclusivamente à medicina legal (perícia e investigação policial).
14. Produtos utilizados exclusivamente por técnicos do fornecedor de instrumentos para diagnóstico in vitro em procedimentos de limpeza e manutenção e que não são comercializados ou disponibilizados ao mercado, como placas de controle de qualidade, soluções de limpeza e manutenção, etc.
15. Estreptavidina
16. Cassete plástico para histologia
17. Fixadores celulares



SECRETÁRIA MUNICIPAL DE FINANÇAS DO MUNICÍPIO DE BENTO GONÇALVES-RS  
EDITAL DE PREGÃO ELETRÔNICO Nº 242/2025  
PROCESSO ADMINISTRATIVO Nº 703/2025  
REGISTRO DE PREÇOS Nº 196

## PROPOSTA DE PREÇO

Apresentamos e submetemos a apreciação de Vossas Senhorias nossa proposta de preços, conforme abaixo:

Item	Descrição	QT	UND	Marca/Modelo	Valor Unitário	Valor Total
28	<p>Seladora: Para selagem de embalagens (papel/plástico) próprias para esterilização em autoclaves a vapor. Possui suporte para rolos que acomoda até dois tubulares de papel de grau cirúrgico. Resistência blindada com tecnologia PTC (Positive Temperature Coefcient), garante o controle eficaz da temperatura. Aquece em aproximadamente 3 minutos e sela em apenas 6 segundos. Selagem por alavanca com trava. Sistema integrado de corte em ambas as direções. Sistema de avisos de LEDs e bips sonoros que indicam: Ligada/desligada; aquecendo; pronta para uso; selagem completa. Desligamento automático em caso de inatividade por 30 minutos. Compacta, dimensões (LxAxP) 44,2 x 12,5 x 30,5 cm. Área de selagem (comprimento): 30 cm. Largura de selagem: 12 mm. Bivolt automático (110 - 240 V). Potência: 180 W. A Seladora Cristófoli cumpre as diretivas e normas internacionais ISO 13485:2016 e CE (Diretiva 2014/30/EU, EN 55014-1 e EN 55014-2).</p> <p>Instalação e treinamento: incluso. Anvisa: Isento. Garantia: 12 meses.</p>	10	und	Cristófoli/ Seladora	R\$ 1.900,00	R\$ 19.000,00

**Valor total: R\$ 19.000,00 (Dezenove mil reais).**

Complementação:

1) Nos preços propostos já estão incluídas todas as despesas com frete/transporte, seguro, bem como todos os impostos, encargos trabalhistas, previdenciários, fiscais, comerciais, taxas, deslocamentos de pessoal, materiais e equipamentos necessários para fornecimento / entrega e instalação do equipamento, garantia e quaisquer outros que incidam ou venham a incidir sobre o objeto contratado.

2) Prazo para Entrega: 30 dias, contados da data da solicitação.

3) Validade da Proposta: 60 (Sessenta) dias.

4) Dados bancários: Caixa Econômica, Agência: 3684, Operação: 003, Conta Corrente: 1315-6.

5) Fabricante: Cristófoli.

6) Dados da Assistência Técnica do item 28:

A empresa Gabriel Marques, inscrita no CNPJ sob nº 49.584.546/0001-26, sediada na Rua da Independência, nº 1080, casa 02, Areias, São José/SC CEP 88113-280, será responsável para assistência técnica.

INFORMAÇÕES DE CONTATO:

Fone: (48) 98477-8039

WhatsApp: (48) 98477-8039

Santo Amaro da Imperatriz/SC, 04 de março de 2026.

  
DPS COMÉRCIO DE MATERIAIS HOSPITALARES LTDA •  
DIRETOR  
DJÔNATA DE PINHO  
RG: 6.135.107 CPF: 094.677.059-07

32.473.099/0001-35  
DPS COMÉRCIO DE MATERIAIS  
HOSPITALARES LTDA  
Rua Natividade, nº 4263  
Centro - CEP 88.140-000  
SANTO AMARO DA IMPERATRIZ - SC



# Seladora CRISTÓFOLI

- Para selagem de embalagens (papel/plástico) próprias para esterilização em autoclaves a vapor.
- Possui suporte para rolos que acomoda até dois tubulares de papel de grau cirúrgico.
- Resistência blindada com tecnologia PTC (*Positive Temperature Coefficient*), garante o controle eficaz da temperatura.
- Aquece em aproximadamente 3 minutos e sela em apenas 6 segundos.
- Selagem por alavanca com trava.
- Sistema integrado de corte em ambas direções.
- Sistema de avisos de LEDs e bips sonoros que indicam:
  - Ligada/desligada
  - Aquecendo
  - Pronta para uso
  - Selagem completa
- Desligamento automático em caso de inatividade por 30 minutos.
- Compacta, dimensões (LxAxP) 44,2 x 12,5 x 30,5 cm.
- Área de selagem (comprimento): 30 cm.
- Largura de selagem: 12 mm.
- Bivolt automático (110 - 240 V). Potência: 180 W.
- A Seladora Cristófoli cumpre as diretivas e normas internacionais ISO 13485:2016 e CE (Diretiva 2014/30/EU, EN 55014-1 e EN 55014-2).

CE

MELHOR  
CUSTO-BENEFÍCIO  
DO MERCADO!

SEM  
TROCA DE  
FITA

250 MIL  
CICLOS DE TESTES  
REALIZADOS

2 ANOS  
DE GARANTIA

Ministério da  
Saúde

Órgãos do Governo  
Acesso à Informação  
Legislação  
Acessibilidade



Entrar com gov.br

[Home](#) > [Setor Regulado](#) > [Regularização de produtos e serviços](#) > [Produtos para saúde](#) > [Produtos não regularizados como dispositivos médicos](#)

# Produtos não regularizados como dispositivos médicos

Publicado em 03/12/2020 15h34 Atualizado em 04/11/2025 11h09

Compartilhe: [f](#) [X](#) [in](#) [WhatsApp](#) [Link](#)

Atualizado em 24/07/2024



CATEGORIA 1: PRODUTOS UTILIZADOS NA AVALIAÇÃO, ELABORAÇÃO, FABRICAÇÃO OU PREPARAÇÃO

1. Amalgamador odontológico
2. Equipamento para confecção de próteses
3. Equipamento para elaboração de lentes para óculos
4. Fracionador, dosador ou misturador de soluções ou medicamentos
5. Leitora de código de barras
6. Máquina para fabricação de comprimidos
7. Material de uso exclusivo em laboratório para confecção de próteses que não entrem em contato com paciente.
8. Medidor para avaliação de lentes (lensômetro) ou de armações de óculos
9. Seladora de embalagens de produtos para saúde

CATEGORIA 2: PRODUTOS PARA APOIO DE ATIVIDADE LABORATORIAL GERAL

1. Afiador de navalhas para micrótomo

5. Alça de platina para microbiologia
6. Analisador de água
7. Analisador de dissolução de comprimidos e cápsulas
8. Analisador de tamanho de partículas
9. Aparelho de Karl Fisher, exceto indicado para diagnóstico clínico (IVD)
10. Aparelho para análise de alimentos
11. Aparelho para determinação da friabilidade de amostras
12. Aparelho para eletroforese, exceto indicado para diagnóstico clínico (IVD)
13. Aparelho para teste pirogênico em cobaias
14. Aparelho para tratamento de água, exceto os indicados para purificação de água para uso em hemodiálise, de uso portátil.
15. Aquecedor para laboratório
16. Artigo de plástico ou vidro sem reagente para laboratório, exceto coletores de amostra biológica ou recipientes de coleta (IVD)
17. Autoclave, exceto para esterilização de dispositivos médicos
18. Balança para laboratório
19. Banho histológico
20. Banho maria, exceto para implantes e bolsas de sangue.
21. Calorímetro, exceto indicado para diagnóstico em saúde
22. Câmara anaeróbica
23. Capela de fluxo laminar, exceto indicada para uso laboratorial em saúde (ex: capela para manipulação de órgãos, tecidos para transplante e fertilização in vitro)
  - a. Capela ou cabine para preparação de insumos, medicamentos ou quimioterápicos
24. Centrífuga, exceto indicada para uso em laboratório clínico (IVD)
  - a. Centrífuga, exceto indicada para uso em bancos de sangue
25. Chuveiro e lava-olhos de emergência
26. Colorímetro, exceto indicado para diagnóstico clínico (IVD)
27. Condutivímetro, exceto indicado para diagnóstico em saúde
28. Contador de colônias ou células, exceto indicado para diagnóstico clínico (IVD)
29. Contador de partículas atômicas, exceto indicado para uso em saúde
30. Corador de lâminas para microscopia, exceto indicado para uso em laboratório clínico (IVD)
31. Corante ou solução para preparo de amostras ou substâncias, exceto indicado para diagnóstico clínico (IVD).



35. Densitômetro, exceto indicado para diagnóstico clínico (IVD)
36. Digestor
37. Diluidor de amostras
38. Dispensador Automático (p/ enchimento de frascos e tubos)
39. Dispensador/removedor de parafina para histologia
40. Dispositivo para abertura ou vedação de artigos
41. Equipamento para gerenciamento de amostras
42. Equipamento de proteção individual para uso exclusivo em laboratórios
43. Espectrofotômetro, exceto indicado para diagnóstico clínico (IVD)
44. Espectrômetro, exceto indicado para diagnóstico clínico (IVD)
45. Estufa, exceto para esterilização de dispositivos médicos
46. Evaporador centrífugo a vácuo
47. Fermentador de culturas
48. Filtro para soluções
49. Forno mufla
50. Fotômetro de chama
51. Homogeneizador de soluções, exceto para sangue e seus derivados
52. Impressora de cassetes e lâminas de vidro.
53. Incubadora, exceto indicada para diagnóstico clínico (IVD)
54. Indicador de velocidade de sedimentação de soluções
55. Indicador físico, químico ou biológico
56. Lavadora para artigos de laboratório, exceto as lavadoras desinfectoras de produtos médicos.
  - a. Lavadora para artigos de laboratório, exceto as lavadoras de microplacas e lavadoras para ensaios imunológicos (IVD)
57. Leitora de fluorescência, exceto indicada para diagnóstico clínico (IVD)
58. Lenço para assepsia da pele
59. Liofilizador
60. Luxímetro
61. Medidor de O<sub>2</sub> dissolvido em amostras
62. Medidor de pH, exceto indicado para diagnóstico clínico (IVD)
63. Medidor do ponto de fusão
64. Microscópio, exceto indicado para procedimento médico ou odontológico
65. Micrótomo para histologia, exceto indicado para diagnóstico clínico (IVD)



69. Montadores automáticos de lâminas e lamínulas
70. Navalhas para micrótomos e criostatos
71. Osmômetro, exceto indicado para diagnóstico clínico (IVD)
72. Pipeta automática
73. Pipeta ou micropipeta manual, capilares ou microcuvetas (sem reagentes)
74. Placa aquecida/refrigerada para histologia
75. Porta algodão
76. Porta papeleta
77. Processador de DNA, exceto indicado para laboratório clínico (IVD)
78. Processadora de tecidos para histologia, exceto indicado para uso em laboratório clínico (IVD)
79. Produto para teste de soluções de aplicação não diagnóstica
80. Radiômetro, exceto para uso em aparelhos de fototerapia
81. Recipiente para descarte de resíduos orgânicos (lixo)
82. Refratômetro, exceto indicado para diagnóstico clínico (IVD)
83. Seladora de embalagem de artigos para laboratórios
84. Suporte para artigos de laboratório
85. Temporizador
86. Titulador
87. Viscosímetro, exceto indicado para diagnóstico clínico (IVD)



### CATEGORIA 3: PRODUTOS UTILIZADOS PARA APOIO OU INFRA-ESTRUTURA HOSPITALAR

1. Almofadas para cadeiras de rodas, exceto para prevenção de úlceras
2. Almotolia
3. Aparelho para tratamento ou acondicionamento ambiental
  - a. Condicionadores de ar
  - b. Purificador de ar
  - c. Esterilizador de ar
  - d. Umidificador de ar
4. Babador de uso odontológico
5. Balde
6. Bandejas / Caixas / Estojos, inclusive para esterilização (Etiquetas para identificação de caixas/racks)

10. Caldeira
11. Caneta para marcação cirúrgica
12. Capa para colchão, poltronas e travesseiros
13. Capa para Equipamentos
14. Central de ar comprimido
15. Central de gases medicinais
16. Central de vácuo
17. Comadre/ cuba rim/ papagaio/ escarradeira
18. Compressor de ar
19. Concentrador de O<sub>2</sub>, exceto de uso pessoal
20. Cortador de isopor para confecção de moldes
21. Dispositivo destruidor e inutilizador de produto médico / contador (agulhas, bisturis entre outros)
22. Dispositivo para abertura de frasco ampola
23. Dispositivo para abertura de produtos médicos
24. Embalagem para esterilização de produtos médicos
25. Embalagens para transporte e armazenamento de órgãos
26. Equipamento para acondicionamento ou transporte de produtos
  - a. Carro de emergência (transporte de medicamentos, equipamentos e instrumentais para procedimentos médicos), exceto quando possuir suporte de soro e/ou painel com conexões elétricas, hidráulicas ou de gases para produtos médicos.
27. Equipamentos para Lavanderia
28. Escada para paciente, exceto indicada para terapia
29. Escova para limpeza de produtos em geral
30. Escova para limpeza e assepsia cirúrgica sem antimicrobiano
31. Esterilizador de resíduos hospitalares, exceto para uso no local de procedimento em saúde
32. Fogão para preparação de alimentos
33. Gel para absorção de resíduos orgânicos
34. Geladeira e Freezer de uso geral (exceto para armazenamento de vacinas/medicamentos, bolsas de sangue, tecidos, órgãos e leite materno)
35. Gerador de vapor
36. Gesso para confecção de modelo odontológico
37. Hamper (recipiente para acondicionamento de roupa hospitalar) e saco para hamper



41. Lona /dispositivo/campo para transferência de paciente
42. Mesa, cadeira ou outro suporte sem indicação para apoio a procedimento médico ou odontológico.
  - a. Mocho Odontológico ou cirúrgico.
  - b. Cadeiras de espera
  - c. Móveis para consultório/clínicas (mesas, cadeiras, armários e outros suportes).
  - d. Mesa de Mayo (suporte de instrumental cirúrgico)
  - e. Mesa de cabeceira
  - f. Mesa para Necrópsia
43. Negatoscópio
44. Papel higiênico / papel toalha
45. Pia hospitalar
46. Produto para coleta ou inutilização de materiais perfurocortantes
47. Protetor auricular de ruídos
48. Pulseiras de identificação de pacientes (incluindo pulseiras mãe-filho) e de classificação de risco, placas e outros produtos para tal finalidade
49. Purificador de água, exceto os indicados para purificação de água para hemodiálise, de uso portátil.
50. Recipiente não fixado ao corpo para coleta de resíduos orgânicos
51. Recipiente para coleta ou acondicionamento de produtos em geral
52. Registrador de temperatura ou umidade ambiental (termohidrógrafo)
53. Régua endodôntica para medição de limas
54. Restritores utilizados na contenção do paciente
55. Roupas de cama, incluindo de uso hospitalar descartável
56. Saco para coleta de resíduos hospitalares
57. Sacos para óbito/ sacos para cadáver
58. Saltos ortopédicos
59. Secador de ar medicinal
60. Seladora de embalagens de produtos médicos
61. Sistema de comunicação hospitalar
62. Sistema de sinalização hospitalar
63. Dispensório Eletrônico utilizados para acondicionamento de medicamentos e materiais hospitalares



### 3. Simulador de funções fisiológicas para ensino

## CATEGORIA 5: PRODUTOS PARA PREVENÇÃO DA SAÚDE COLETIVA

1. Armadilha para desinfestação
2. Bomba para dedetização
3. Instrumento para eliminação de parasitas e insetos
4. Recipiente para acondicionamento de cadáveres

## CATEGORIA 6: PRODUTOS PARA CONDICIONAMENTO FÍSICO OU PRÁTICA ESPORTIVA

1. Barra para ginástica
2. Bola
3. Cadeira de rodas e bicicletas para portadores de necessidades especiais para uso em prática desportiva e competições
4. Cronômetro
5. Relógio para treinamento
6. Dardo
7. Dilatador nasal adesivo
8. Disco
9. Equipamentos passivos para condicionamento físico
  - a. Bicicleta ergométrica (exceto indicadas para diagnóstico médico)
  - b. Halteres
  - c. Estações de Musculação
  - d. Remadores
  - e. Aparelho para abdominais
  - f. Esteira ergométrica (exceto indicadas para diagnóstico médico)
10. Mesa ou cadeira para massagem
11. Equipamentos exclusivos para academias de ginástica ou uso domiciliar. (Exceto eletroestimuladores musculares e câmaras de bronzeamento)
12. Podômetro (contador de passos/distância percorrida)
13. Protetor não ortopédico de partes do corpo
14. Tablado (exceto para fisioterapia)
15. Vara para salto



3. Aparelho para tratamento ou acondicionamento ambiental
  - a. Condicionadores de ar
  - b. Purificador de ar
  - c. Esterilizador de ar
  - d. Umidificador de ar
4. Balanças, exceto as de bioimpedância destinadas para terapia ou diagnóstico em saúde.
5. Barbeador
6. Bengala ou outro suporte de uso não ortopédico
7. Brincos para perfuração
8. Chupeta
9. Coletor menstrual
10. Escova odontológica
11. Escova para cabelos
12. Esponja para limpeza de pele
13. Fio dental
14. Lâmina descartável, exceto indicada para procedimento em saúde
15. Lente para ampliar escalas
16. Limpador de língua
17. Luvas sem indicação de uso em saúde
18. Mamadeira e bico
19. Mantas e cobertores sem indicação terapêutica.
20. Massageador de gengiva
21. Massageador muscular (almofadas, cadeiras, poltronas, colchões, etc) sem indicações terapêuticas
22. Mordedor para lactentes
23. Óculos para presbiopia
24. Papel higiênico/papel toalha
25. Passador de fio dental
26. Piercing
27. Pipetas e frascos de vidro para coleta, armazenamento e pasteurização de leite humano
28. Produto destinado à limpeza de lentes de óculos
29. Produto para estimulação sexual
30. Produtos eróticos sem indicação de uso em saúde
31. Prótese mamária externa e sutiã para suporte da prótese



- 35. Secador e escova de cabelos
- 36. Top maternal, Sling
  
- 37. Aparelho Para Perfuracao e Colocacao de Brincos

## CATEGORIA 8: PRODUTOS DE USO GERAL UTILIZADOS COMO PARTES OU ACESSÓRIOS DE PRODUTOS PARA SAÚDE

- 1. Câmera fotográfica de uso geral
- 2. Equipamento de informática de uso geral
- 3. Filme fotográfico comum de uso geral
- 4. Fixador ou revelador de filmes
- 5. Gravador de imagens, exceto os indicados para registro de sinais ou imagens médicas
- 6. Impressora, exceto as indicadas para registro de sinais ou imagens médicas
- 7. Monitor de vídeo, exceto as indicadas para exibição de imagens médicas
- 8. Óleo lubrificante
- 9. Papel termo-sensível, incluindo indicado para registro de sinais ou imagens médicas



## CATEGORIA 9: PARTES E ACESSÓRIOS PARA PRODUTOS NÃO CONSIDERADOS PRODUTOS PARA SAÚDE

## CATEGORIA 10: ALGUNS PRODUTOS UTILIZADOS EM LABORATÓRIOS

- 1. Vidraria, material e instrumental de uso geral para laboratório (pipetas, ponteiras, provetas, tubos de ensaio, lamínulas, lâminas, câmaras para contagem de células, placas de petri, etc)
- 2. Reagentes químicos isolados que não tenham finalidade específica para diagnóstico in vitro (soluções ácidas/alcalinas, álcoois, indicadores de pH) e demais reagentes que não estejam diretamente relacionados ou componham um kit de diagnóstico in vitro
- 3. Meios de cultura e produtos não destinados ao diagnóstico humano (pesquisa científica, uso veterinário, controle de água, controle ambiental, controle de medicamentos ou de alimentos, análise industrial, dentre outros)
- 4. Meios de cultura em forma de pós desidratados e suplementos para enriquecimento de

6. Reagentes e materiais de referência destinados especificamente à avaliação de qualidade em testes de proficiência ou de comparação interlaboratorial
7. Reagentes ou conjuntos de reagentes montados no próprio serviço para serem utilizados exclusivamente na mesma instituição, seguindo protocolos de trabalho definidos, sendo proibida sua comercialização ou doação
8. Reagentes laboratoriais que não sejam destinados ao diagnóstico em amostra humana
9. Produtos destinados exclusivamente a testes de controle de dopagem esportiva, cujo resultado não seja utilizado para a finalidade de tratamento ou saúde
10. Produtos de uso exclusivo em pesquisa, incluindo os importados e rotulados como RUO – Research Use Only
11. Geradores de gás e indicadores de anaerobiose
12. Reagentes comercializados como insumos para fabricação de produtos para diagnóstico in vitro e produtos em fase intermediária de produção
13. Produtos destinados exclusivamente à medicina legal (perícia e investigação policial).
14. Produtos utilizados exclusivamente por técnicos do fornecedor de instrumentos para diagnóstico in vitro em procedimentos de limpeza e manutenção e que não são comercializados ou disponibilizados ao mercado, como placas de controle de qualidade, soluções de limpeza e manutenção, etc.
15. Estreptavidina
16. Cassete plástico para histologia
17. Fixadores celulares



Compartilhe:     



MUNICIPIO BENTO GONCALVES

**PREGÃO ELETRÔNICO Nº 242/2025 – REGISTRO DE PREÇOS Nº 196**

Senhores,

Proposta que faz a empresa TECNOKAP SOLUCOES LTDA, inscrita no CNPJ sob o n.º 29.605.776/0001-17, inscrição estadual nº 119.002.019.111 e inscrição municipal 5.891.616-4 estabelecida no (a) RUA RIO VERDE, 2241 - Bairro: Vila Genioli - São Paulo - SP - CEP 02934401, neste ato representada pelo Sr. ROGER WEBER MORENO CASTRO, Sócio Administrador, Carteira de Identidade n.º RG 34423998 SSP/SP, CPF n.º 285.869.178-93, vem por meio desta, apresentar Proposta de Preços:

Item	Descrição	Unidade	Quantidade	Valor Unitário	Valor Total
42	Pallet plástico vazado tamanho aprox. 0,15 x 1,00 x 1,20 m Modelo: PALETE EX1210 VAZADO Fabricante/Marca: INPLASTIC	UM	200	199,00	39.800,00

Prazo de Validade: conforme edital / Prazo de Garantia: conforme edital / Prazo de Entrega: conforme edital

**Condições de participação**

Manifesto ciência em relação ao inteiro teor do ato convocatório e dos seus anexos, concordo com suas condições, respondendo pela veracidade das informações prestadas, na forma da lei. Declaro que minha proposta econômica compreenderá a integralidade dos custos para atendimento dos direitos trabalhistas assegurados na Constituição Federal de 1988, nas leis trabalhistas, nas normas infralegais, nas convenções coletivas de trabalho e nos termos de ajustamento de conduta vigentes na data da sua entrega em definitivo.

**Declarações para fins de habilitação**

Atendo aos requisitos de habilitação previstos em lei e no instrumento convocatório.

Inexiste impedimento à minha habilitação e comunicarei a superveniência de ocorrência impeditiva ao órgão ou entidade contratante.

Cumpro as exigências de reserva de cargos para pessoa com deficiência e para reabilitado da Previdência Social, previstas em lei e em outras normas específicas.

Manifesto ciência em relação a todas as informações e condições locais para o cumprimento das obrigações objeto da licitação.

Cumpro o disposto no inciso XXXIII do art. 7º da Constituição Federal de 1988, que proíbe o trabalho noturno, perigoso ou insalubre a menores de dezoito e de qualquer trabalho a menores de dezesseis anos, salvo na condição de aprendiz, a partir de quatorze anos.

**iii. Declarações de cumprimento à legislação trabalhista**

Observo os incisos III e IV do art. 1º e cumpro o disposto no inciso III do art. 5º, todos da Constituição Federal de 1988, que veda o tratamento desumano ou degradante. Cumpro a reserva de cargos prevista em lei para aprendiz, bem como as reservas de cargos previstas em outras normas específicas, quando cabíveis.

DADOS DA EMPRESA		
Razão social: TECNOKAP SOLUCOES LTDA		
CNPJ: 29.605.776/0001-17		
Inscrição Estadual: 119.002.019.111		
Inscrição Municipal: 5.891.616-4		
Endereço: RUA RIO VERDE, 2241 - Bairro: Vila Genioli - São Paulo - SP - CEP 02934401		
Telefone: 11 98915-0509	Fax:	
Cidade: SÃO PAULO	UF: SP	
Banco: Banco do Brasil (001)	Agência: 2815-0	Conta Corrente: 51303-2
Os dados para cadastro no Sistema Eletrônico de Informações – SEI, e assinatura da ARP são os seguintes:		
Nome: ROGER WEBER MORENO CASTRO		
CPF: 285.869.178-93	Cargo ou Função: SÓCIO	
Carteira de Identidade: 34423998	Expedido por: SSP/SP	
Nacionalidade: Brasileira	Estado Civil: União Estável	
Endereço: RUA CELSO VIEIRA, Nº 768 – VILA PEREIRA BARRETO - CEP: 02.919-120 – SÃO PAULO - SP		
Telefone: 11 98915-0509	E-mail para contato e envio documentação: licitacao@tecnokap.com.br	
Endereço Eletrônico: www.tecnokap.com.br		

São Paulo, 04/03/2026.

  
TECNOKAP COMERCIO E SERVIÇOS LTDA  
ROGER WEBER MORENO CASTRO  
RG 3442.3998 SSP/SP  
CPF n.º 285.869.178-93  
Sócio/Administrador

**29.605.776 / 0001 - 17**  
**TECNOKAP SOLUÇÕES LTDA.**  
Rua Rio Verde n.º 2241  
Vila Genioli - CEP 02934-401  
SÃO PAULO - SP

**TECNOKAP SOLUÇÕES LTDA**

**CNPJ 29.605.776/0001-17**

**RUA RIO VERDE, 2241 - Bairro: Vila Genioli - São Paulo - SP**

**CEP 02934401**

**TEL (11) 3895-1751 / 98915-0509 / 96348-4157 / 99362-4679 / 99140-5295**

**[licitacao@tecnokap.com.br](mailto:licitacao@tecnokap.com.br)**



Especializada **há mais de 10 anos** na produção de pallets e caixas de plástico, a Inplastic é líder em fornecer soluções eficientes para a indústria e distribuição de alimentos. Nossos produtos são projetados para otimizar tanto os processos logísticos internos quanto externos, garantindo o armazenamento seguro e eficaz de alimentos.





## PROJETO RECRIAR INPLASTIC

O projeto Recriar InPlastic coleta resíduos plásticos das empresas, transformando-os em matérias-primas para a produção de novos produtos. Este processo não apenas ajuda a reduzir o lixo plástico, mas também permite que as empresas se beneficiem de produtos de alta qualidade alinhando-se com a Política Nacional de Resíduos Sólidos.

### POLÍTICA DE RESÍDUOS SÓLIDOS

Nós abraçamos essa causa de coração, veja como fazemos a diferença:

- 1 Coleta Responsável:** Recolhemos os resíduos sólidos dos nossos pallets de plástico, facilitando o envio deste material, que é feito pelo cliente.
- 2 Reciclagem Eficiente:** Transformamos esses resíduos em matérias-primas de alta qualidade, atendendo a lei de resíduos sólidos.
- 3 Benefícios para sua empresa:** A nossa abordagem não apenas atende às regulamentações da política de resíduos sólidos, mas vai além, promovendo práticas sustentáveis em toda a cadeia de produção.

Média de 150 Toneladas Recicladas por Mês.



Utilizamos práticas **ESG** através do projeto 'Recriar', no qual destina corretamente os resíduos sólidos e realiza a reciclagem desses materiais, transformando-os em novos produtos.

# CESTAS

## CS 03 LINHA PDV

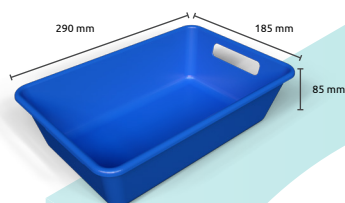

**DIMENSÕES:** 290 X 185 X 85 mm  
**CAPACIDADE:** 3 l  
**PESO:** 100 g

**Ecologicamente correto:** Produto que pode ser reciclado conforme Lei de Resíduos Sólidos.

**Utilizado em:** Supermercados, padarias e farmácias.

Fabricado com material plástico durável e de alta resistência.

## CS 06 LINHA PDV

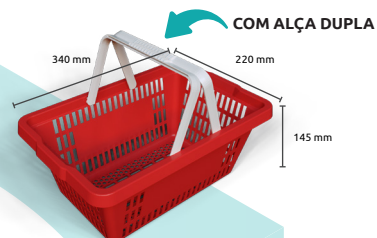

**DIMENSÕES:** 340 X 220 X 145 mm  
**CAPACIDADE:** 6 l  
**PESO:** 350 g

**Ecologicamente correto:** Produto que pode ser reciclado conforme Lei de Resíduos Sólidos.

**Utilizado em:** Supermercados, padarias e farmácias.

Fabricado com material plástico durável e de alta resistência.

## CS 13 LINHA PDV



**DIMENSÕES:** 435 X 280 X 200 mm  
**CAPACIDADE:** 13 l  
**PESO:** 640 g

**Ecologicamente correto:** Produto que pode ser reciclado conforme Lei de Resíduos Sólidos.

**Utilizado em:** Supermercados, padarias e farmácias.

Fabricado com material plástico durável e de alta resistência.

## CS 30 (com rodinhas) LINHA PDV

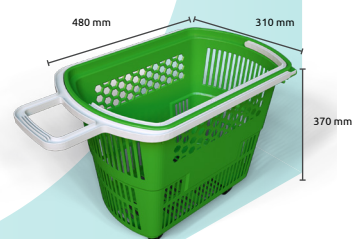

**DIMENSÕES:** 480 X 310 X 370 mm  
**CAPACIDADE:** 30 l  
**PESO:** 1,400 kg

**Ecologicamente correto:** Produto que pode ser reciclado conforme Lei de Resíduos Sólidos.

**Utilizado em:** Supermercados, padarias e farmácias.

Fabricado com material plástico durável e de alta resistência.

# CARRINHO DE SUPERMERCADO

## IN 2C - CESTO DUPLO IN 2C

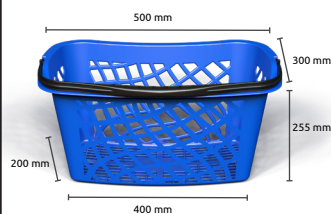

**DIMENSÕES:** 500 X 300 X 255 mm  
**PESO:** 700 g  
**CAPACIDADE:** 35 l por cesta

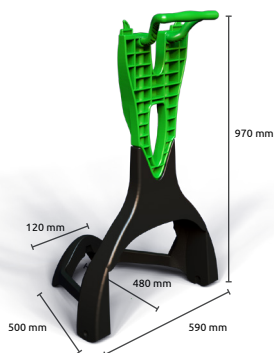

**DIMENSÕES:** 970 X 590 X 480 mm  
**PESO:** 6,2 kg  
**CAPACIDADE:** 70 l (as 2 cestas juntas)

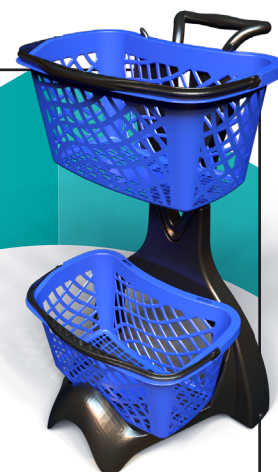

## PALLET ESTRADO

### ESTRADO SMART ED 2525

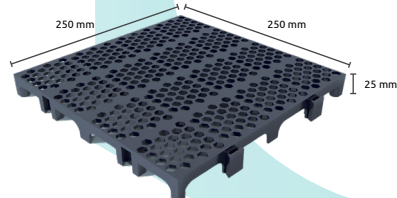

**DIMENSÕES:** 250 x 250 x 25 mm

**PESO:** 0,200 kg

**CARGA ESTÁTICA:** 5.000 kg

**QUANTIDADE NECESSÁRIA PARA 1 M²:** 16 unidades

**Indicado para:** Área úmidas (vestiários, chuveiros, saunas, decks de piscinas), em restaurantes para escoamento de louça e utensílios, refrigeradores verticais e horizontais, embaixo de vasos de flores, botijões de gás, camas e casinhas para pets assim como em compartimentos de carrocerias, almoxarifados, prateleiras, entre outros.

### ESTRADO HEAVY ED 5050

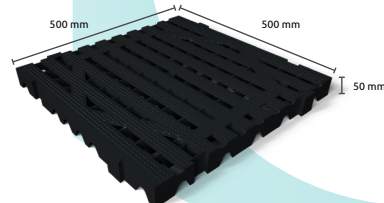

**DIMENSÕES:** 500 x 500 x 50 mm

**PESO:** 1,2 kg

**CARGA ESTÁTICA:** 10.000 kg

**QUANTIDADE NECESSÁRIA PARA 1 M²:** 4 unidades

**Indicado para:** Câmaras frigoríficas, caminhões baú, indústria alimentícia, restaurantes e cantinas, hospitais e indústrias químicas, almoxarifados, berçário de animais, etc. Atendem as normas da ANVISA (Agência Nacional de Vigilância Sanitária).

### ESTRADO MULTI ED 2550

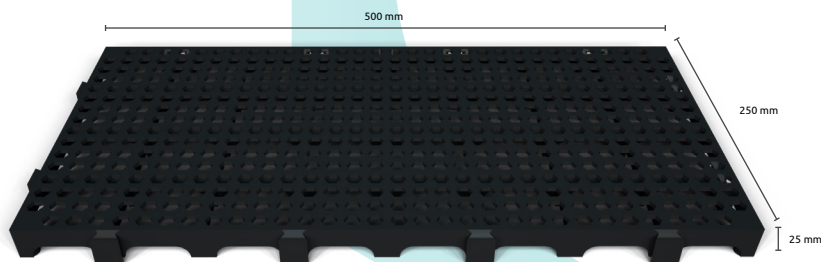

**DIMENSÕES:** 500 x 250 x 25 mm

**PESO:** 0,380 kg

**CARGA ESTÁTICA:** 3.500 kg

**QUANTIDADE NECESSÁRIA PARA 1 M²:** 8 unidades

**Indicado para:** Câmaras frigoríficas, caminhões baú, indústria alimentícia, restaurantes e cantinas, hospitais e indústrias químicas, almoxarifados, berçário de animais, etc. Atendem as normas da ANVISA (Agência Nacional de Vigilância Sanitária).

Facilmente higienizáveis, sua qualidade permanece inalterada a ácidos, gorduras, solventes e odores. Seu design permite que a água escorra entre as suas calhas, sem perder a sua resistência.

## PALLET LEVE

### ESTRADO EXPORTAÇÃO EX 1210

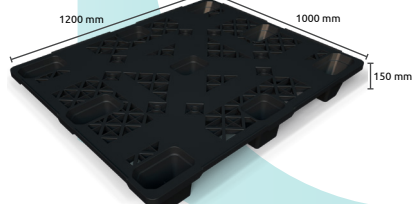

**DIMENSÕES:** 1200 x 1000 x 150 mm

**PESO:** 8.5 kg

**CARGA ESTÁTICA:** 2.500 kg

**CARGA DINÂMICA:** 1.200 kg

**Indicado para:** Somente para armazenagem sobre pisos.

Por ser um produto leve e dispensar a fumigação ou qualquer outro tipo de descontaminação, ele se torna ideal para exportação.

Atende aos requisitos **APPCC**. Atende as normas ANVISA e ABNT.

### ESTRADO EXPORTAÇÃO LISO EXLS 1210

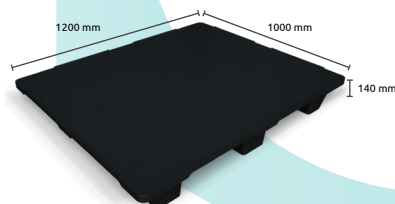

**DIMENSÕES:** 1200 x 1000 x 140 mm

**PESO:** 9.1 kg

**CARGA ESTÁTICA:** 3.000 kg

**CARGA DINÂMICA:** 1.250 KG

**Indicado para:** Somente para armazenagem sobre pisos.

Produto muito utilizado na armazenagem de Farináceos e grãos em geral.

Atende aos requisitos **APPCC** (Análise de Perigos e Pontos Críticos de Controle) de Higienização. Atende as normas da **ANVISA** e **ABNT**.

# PALLET MÉDIO

## PALLET MULTI MD 1210

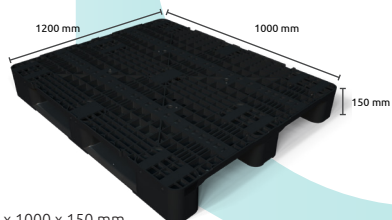

**DIMENSÕES:** 1200 x 1000 x 150 mm

**PESO:** 15 kg

**CARGA ESTÁTICA:** 6.000 kg

**CARGA DINÂMICA:** 1.250 kg

**CARGA RACK:** 800 kg

**Indicado para:** Estantes e sistemas automatizados de toda a logística de distribuição.  
Produto design homogêneo e exclusivo INPLASTIC.  
Resistente a insetos, bactérias e fungos.  
Pode ser feita a troca de sua base ou pés, caso ele se quebre.

## PALLET MULTI LISO MDLS 1210

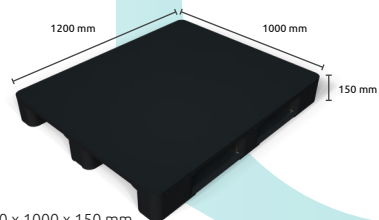

**DIMENSÕES:** 1200 x 1000 x 150 mm

**PESO:** 19 kg

**CARGA ESTÁTICA:** 7.000 kg

**CARGA DINÂMICA:** 2.000 kg

**CARGA RACK:** 900 kg

**Indicado para:** Câmaras frigoríficas, caminhões baú, indústria alimentícia, restaurantes e cantinas, hospitais e indústrias químicas, almoxarifados, berçário de animais, etc.  
Atendem as normas da ANVISA (Agência Nacional de Vigilância Sanitária).

## PALLET PESADO 3R HV3 1210

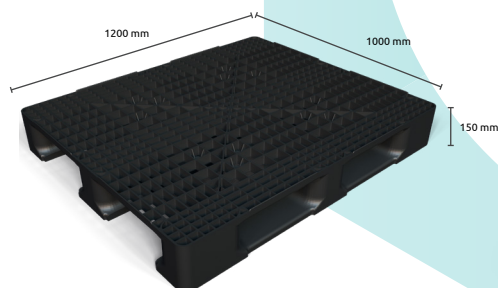

**DIMENSÕES:** 1200 x 1000 x 150 mm

**PESO:** 15 kg

**CARGA ESTÁTICA:** 7.500 kg

**CARGA DINÂMICA:** 2.500 kg

**CARGA RACK:** 850 kg

**Indicado para:** Estantes e sistemas automatizados de toda a logística de distribuição.  
Produto design homogêneo e exclusivo INPLASTIC.  
Resistente a insetos, bactérias e fungos.  
Pode ser feita a troca de sua base ou pés, caso ele se quebre.

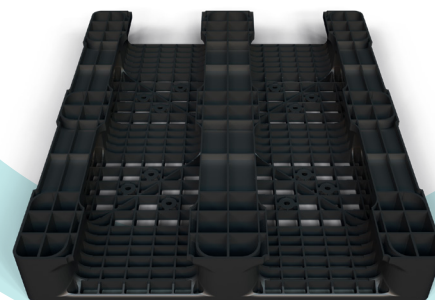

## PALLET PESADO 6R HV6 1210

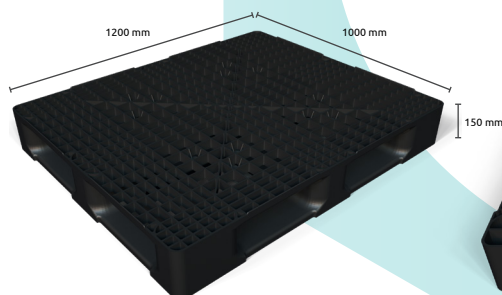

**DIMENSÕES:** 1200 x 1000 x 150 mm

**PESO:** 16,5 kg

**CARGA ESTÁTICA:** 8.000 kg

**CARGA DINÂMICA:** 3.000 kg

**CARGA RACK:** 1.000 kg

**Indicado para:** Estantes e sistemas automatizados de toda a logística de distribuição.  
Produto design homogêneo e exclusivo INPLASTIC.  
Resistente a insetos, bactérias e fungos.  
Pode ser feita a troca de sua base ou pés, caso ele se quebre.

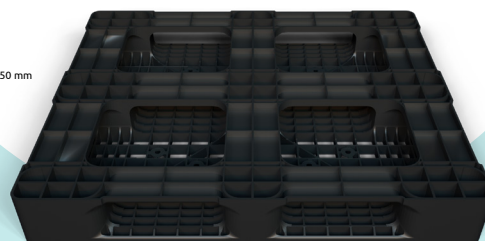



# CAIXAS PLÁSTICAS

## ALC 2 MEDIDAS

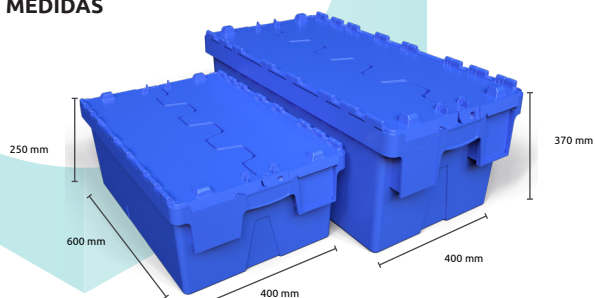

### ALC 604025

**DIMENSÕES:** 600 x 400 x 250 mm

**PESO:** 2,1 kg (+-3%)

**CAPACIDADE:** 45 l'

**CARGA POR CAIXA:** 20 kg\*

### ALC 604037

**DIMENSÕES:** 600 x 400 x 370 mm

**PESO:** 2,9 kg (+-3%)

**CAPACIDADE:** 65 l'

**CARGA POR CAIXA:** 30 kg\*

**Indicado para:** Caixa multiuso para transporte de medicamentos, eletrônicos e produtos de valor agregado, pois possui tampa e lacre de segurança.

## IN 23

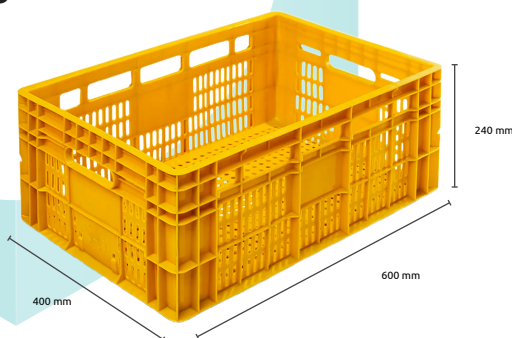

**DIMENSÕES:** 600 x 400 x 240 mm

**PESO:** 2 kg (+-3%)

**CAPACIDADE:** 45 l'

**CARGA POR CAIXA:** 25 kg\*

**Indicado para:** A Caixa IN 23 é ideal para o transporte de produtos agrícolas.

## IN 6

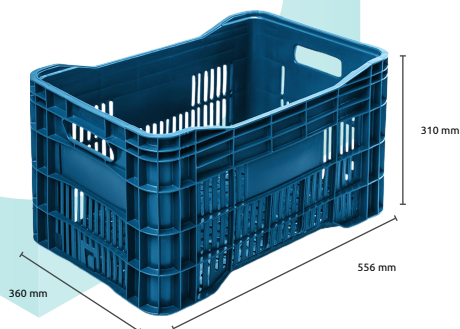

**DIMENSÕES:** 556 x 360 x 310 mm

**PESO:** 1,90 kg (+-3%)

**CAPACIDADE:** 49 l'

**CARGA POR CAIXA:** 30 kg\*

**Indicado para:** A Caixa IN 6 é ideal para o transporte de produtos agrícolas.

## IN 23 DOBRÁVEL

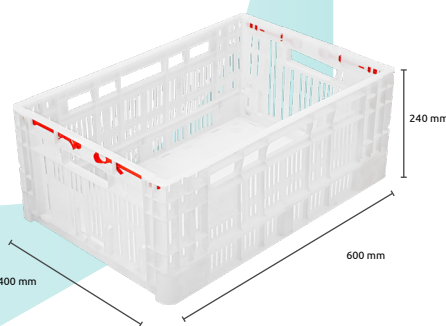

**DIMENSÕES:** 600 x 400 x 240 mm

**PESO:** 2,064 kg (+-3%)

**CAPACIDADE:** 45 l'

**CARGA POR CAIXA:** 35 kg\*

**Indicado para:** Para uso em sistemas totalmente automatizados.

## CAIXA CAMARÃO 20 CIC 20



**DIMENSÕES:** 595 x 401 x 205 mm

**PESO:** 2 kg (+-3%)

**CAPACIDADE:** 37 l'

**CARGA POR CAIXA:** 22 kg\* (20 kg de camarão e 2 kg de gelo)

**Indicado para:** Ideal para transporte de camarão ou pescados menores. Fabricada com material de excelente qualidade, suporta temperaturas muito baixas como câmaras frias de congelamento e resfriamento. É resistente a trincos e rachaduras.

## CAIXA PESCADO 25 CIC 25

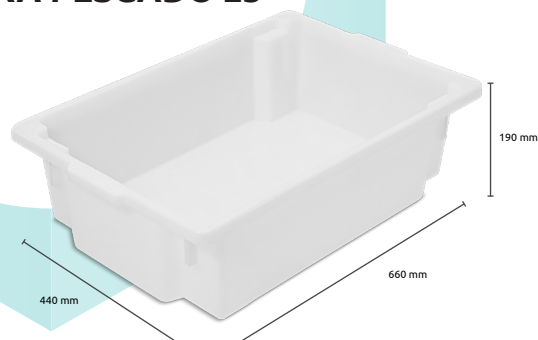

**DIMENSÕES:** 660 x 440 x 190 mm

**PESO:** 1,80 kg (+-3%)

**CAPACIDADE:** 40 l'

**CARGA POR CAIXA:** 25 kg\*

**Indicado para:** Ideal para transporte de peixes maiores. Fabricada com material de excelente qualidade, suporta temperaturas muito baixas como câmaras frias de congelamento e resfriamento. É resistente a trincos e rachaduras.

# LIXEIRAS

## CARRINHO CONTENTOR IN 240

### DESCRIÇÃO

Contentor de PEAD (Polietileno de Alta densidade) fabricado por processo de injeção, resistente a ação dos raios ultravioleta (proteção anti UVB).

Produto produzido conforme a Norma Técnica ABNT NBR 15911.

Contentores submetidos a todos os ensaios constante na ABNT 15911 - 2/4 e comprovado através de certificado emitido por um OCP (Organismo de Certificação de Produto).

**DIMENSÕES:** 635 x 570 x 1080 mm  
**CARGA MÁXIMA:** 96 kg  
**PESO CONTENTOR:** 11 kg  
**CAPACIDADE EM LITROS:** 240 l  
**DIÂMETRO DAS RODAS:** 200 mm

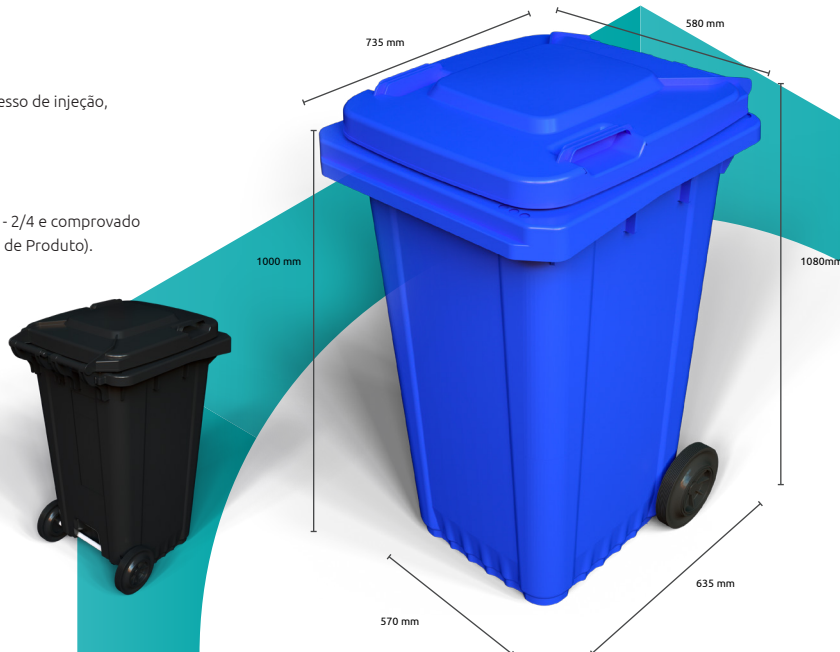

## LIXEIRA RETANGULAR

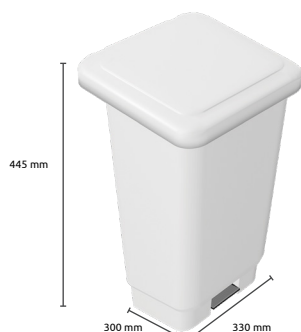

**LIXEIRA RETANGULAR 15 L**  
**CAPACIDADE VOLUMÉTRICA:** 15 l  
**DIMENSÕES EXTERNAS:** 300 X 330 X 445 mm



**LIXEIRA RETANGULAR 25 L**  
**CAPACIDADE VOLUMÉTRICA:** 25 l  
**DIMENSÕES EXTERNAS:** 370 X 345 X 570 mm

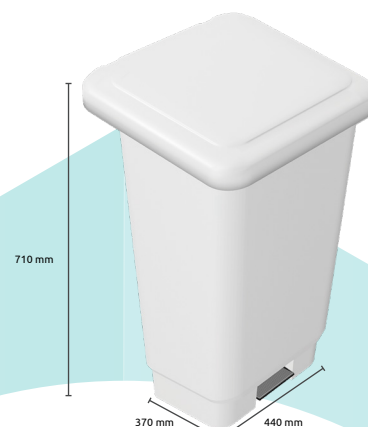

**LIXEIRA RETANGULAR 50 L**  
**CAPACIDADE VOLUMÉTRICA:** 50 l  
**DIMENSÕES EXTERNAS:** 440 X 370 X 710 mm

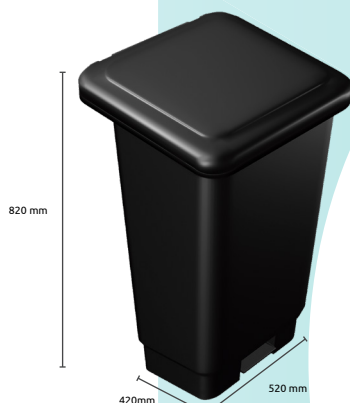

**LIXEIRA RETANGULAR 75 L**  
**CAPACIDADE VOLUMÉTRICA:** 75 l  
**DIMENSÕES EXTERNAS:** 520 X 420 X 820 mm

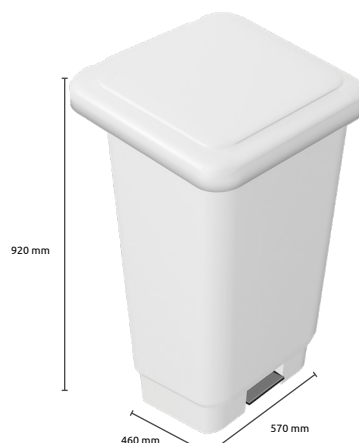

**LIXEIRA RETANGULAR 100 L**  
**CAPACIDADE VOLUMÉTRICA:** 100 l  
**DIMENSÕES EXTERNAS:** 570 X 460 X 920 mm



# PLASTIC



[www.inplastic.com.br](http://www.inplastic.com.br)

---

## CONTATO:



(11) 2372 - 2225



(11) 9 4713 - 7690



[contato@inplastic.com.br](mailto:contato@inplastic.com.br)

## ENDEREÇO:



Rua Ezequiel Freire, 35  
sala 54 - CEP: 02034-000  
Santana - SP

REPRESENTANTE:

**Pregão Eletrônico Nº 242/2025****Prefeitura Municipal de Bento Gonçalves - RS****Razão Social:** Rossi Produtos Hospitalares Ltda.**Inscrição Estadual:** 029/0265789**Fone:** (54) 3211 4571**E-mail (Licitações):** [licitacao@rossihospitalar.com.br](mailto:licitacao@rossihospitalar.com.br)**E-mail (Empenhos):** [daisy@rossihospitalar.com.br](mailto:daisy@rossihospitalar.com.br)**Endereço:** Rua João Leonardelli, 165. Bairro Santa Catarina. Caxias do Sul – RS.**Conta Bancária:** Banco Bannisul | Ag. 0606 | C/C 18.001023-02 **PIX:** CNPJ 00072182000106**CNPJ:** 00.072.182/0001-06**Signatário:** Irineu Rossi.**Fone:** (54) 3211 1032**Wpp (Licitações):** (54) 99646-4481**Wpp (Empenhos):** (54) 99926-0922

## Proposta Financeira

Item	Descrição	Quant.	Unid.	Marca	Valor Unit. R\$	Valor Total R\$
19	Aquecedor de soro com controle digital. Capacidade de 250ml/500ml ou 1.000ml a definir no momento da compra. Controle digital com mostrador display, temperatura de 35°C à 45°C. confeccionada em nylon e velcro. Tensão 220v. EXCLUSIVO ME/EPP	80	UNID	SONOBEL	370,00	29.600,00

**Validade da Proposta:** 60 (sessenta) dias.**Prazo de entrega:** Conforme edital.**Validade dos produtos:** Conforme edital.**Garantia dos produtos:** Conforme edital.**Declaramos, sob as penas da lei, que:**

- A proposta econômica apresentada compreende a integralidade dos custos para atendimento dos direitos trabalhistas assegurados na Constituição Federal, nas leis trabalhistas, nas normas infralegais, nas convenções coletivas de trabalho e nos termos de ajustamento de conduta vigentes na data de entrega das propostas.
- No ano-calendário de realização da licitação, a soma dos valores dos contratos celebrados com a Administração Pública ainda não extrapolou a receita bruta máxima admitida para fins de enquadramento como empresa de pequeno porte no valor de R\$ 4.800.000,00.
- A empresa está enquadrada no Regime de tributação de Microempresa e Empresa de Pequeno Porte, conforme estabelece o artigo 3º da Lei Complementar 123, de 14 de dezembro de 2006.

- Estamos de pleno acordo com todas as obrigações e responsabilidades, bem como todas as condições estabelecidas no Edital e seus Anexos.
- Nos preços cotados estão incluídas todas as despesas que, direta ou indiretamente, fazem parte do presente objeto, tais como gastos da empresa com suporte técnico e administrativo, impostos, seguros, taxas, ou quaisquer outros que possam incidir sobre gastos da empresa, sem quaisquer acréscimos em virtude de expectativa inflacionária e deduzidos os descontos eventualmente concedidos.
- Que esta proposta contém preço(s) compatível(eis) com o(s) praticado(s) no mercado.
- Que atende e aceita a todos os termos do Edital.
- A presente proposta é baseada nas especificações, condições e prazos estabelecidos no edital, os quais nos comprometemos a cumprir integralmente.
- Caso nos seja adjudicado o objeto, comprometemos a assinar a Ata de Registro de Preços no prazo determinado no documento de convocação, e, para esse fim, fornecemos os dados apresentados na proposta.

Caxias do Sul, 4 de março de 2026.

<p><b>IRINEU</b> <b>ROSSI:48793965087</b></p>	<p><small>Assinado digitalmente por IRINEU ROSSI:48793965087 ND: C=BR, O=ICP-Brasil, OU=39639281000178, OU=Secretaria da Receita Federal do Brasil - RFB, OU=RFB e-CPF A1, OU=(EM BRANCO), OU=presencial, CN=IRINEU ROSSI:48793965087 Razão: Eu sou o autor deste documento Localização: Data: 2026.03.04 09:51:21-03'00' Foxit PDF Reader Versão: 2025.1.0</small></p>	<p><i>Irineu Rossi</i> <b>CPF 487.939.650-87</b> <i>Sócio-gerente</i></p>
---	---	---

Buscar no portal

[✉ \(https://correio.anvisa.gov.br/owa\)](https://correio.anvisa.gov.br/owa)[Perguntas \(perguntas-frequentes\)](#)[Legislação \(legislacao\)](#)[Contato \(contato\)](#)[Serviços \(servicos\)](#)[Imprensa \(area-de-imprensa\)](#)

MENU

# Regularização de Produtos - Produtos para a Saúde



## Produtos Não Regulados pela GGTPS/Anvisa

Atualizado em 01/10/2020

### CATEGORIA 1: PRODUTOS UTILIZADOS NA AVALIAÇÃO, ELABORAÇÃO, FABRICAÇÃO OU PREPARAÇÃO

1. Amalgamador odontológico
2. Equipamento para confecção de próteses
3. Equipamento para elaboração de lentes para óculos
4. Fracionador, dosador ou misturador de soluções ou medicamentos
5. Leitora de código de barras
6. Máquina para fabricação de comprimidos
7. Material de uso exclusivo em laboratório para confecção de próteses que não entrem em contato com paciente.
8. Medidor para avaliação de lentes (lensômetro) ou de armações de óculos
9. Seladora de embalagens de produtos para saúde

### CATEGORIA 2: PRODUTOS PARA APOIO DE ATIVIDADE LABORATORIAL GERAL

1. Afiador de navalhas para micrótomo
2. Agitador de soluções
3. Agitador para laboratório, exceto sangue e seus derivados
4. Água destilada
5. Alça de platina para microbiologia
6. Analisador de água
7. Analisador de dissolução de comprimidos e cápsulas
8. Analisador de tamanho de partículas
9. Aparelho de Karl Fisher, exceto indicado para diagnóstico clínico (IVD)
10. Aparelho para análise de alimentos
11. Aparelho para determinação da friabilidade de amostras
12. Aparelho para eletroforese, exceto indicado para diagnóstico clínico (IVD)
13. Aparelho para teste pirogênico em cobaias
14. Aparelho para tratamento de água, exceto os indicados para purificação de água para uso em hemodiálise, de uso portátil.
15. Aquecedor para laboratório
16. Artigo de plástico ou vidro sem reagente para laboratório, exceto coletores de amostra biológica ou recipientes de coleta (IVD)
17. Autoclave, exceto para esterilização de produtos médicos
18. Balança para laboratório
19. Banho histológico
20. Banho maria, exceto para implantes e bolsas de sangue.
21. Calorímetro, exceto indicado para diagnóstico em saúde
22. Câmara anaeróbica
23. Capela de fluxo laminar, exceto indicada para uso laboratorial em saúde (ex: capela para manipulação de órgãos e tecidos para transplante).
  - 23.1 Capela ou cabine para preparação de insumos, medicamentos ou quimioterápicos
24. Centrífuga, exceto indicada para uso em laboratório clínico (IVD)

- 24.1 Centrifuga, exceto indicada para uso em bancos de sangue
25. Chuveiro e lava-olhos de emergência
  26. Colorímetro, exceto indicado para diagnóstico clínico (IVD)
  27. Condutivímetro, exceto indicado para diagnóstico em saúde
  28. Contador de colônias ou células, exceto indicado para diagnóstico clínico (IVD)
  29. Contador de partículas atômicas, exceto indicado para uso em saúde
  30. Corador de lâminas para microscopia, exceto indicado para uso em laboratório clínico (IVD)
  31. Corante ou solução para preparo de amostras ou substâncias, exceto indicado para diagnóstico clínico (IVD).
  32. Criostato, exceto indicado para diagnóstico clínico (IVD)
  33. Cromatógrafo, exceto indicado para diagnóstico clínico (IVD)
  34. Cronômetro p/ medição de tempo de reações
  35. Densitômetro, exceto indicado para diagnóstico clínico (IVD)
  36. Digestor
  37. Diluidor de amostras
  38. Dispensador Automático (p/ enchimento de frascos e tubos)
  39. Dispensador/removedor de parafina para histologia
  40. Dispositivo para abertura ou vedação de artigos
  41. Equipamento para gerenciamento de amostras
  42. Equipamento de proteção individual para uso exclusivo em laboratórios.
  43. Espectrofotômetro, exceto indicado para diagnóstico clínico (IVD)
  44. Espectrômetro, exceto indicado para diagnóstico clínico (IVD)
  45. Estufa, exceto para esterilização de produtos médicos e produtos para embelezamento ou estética
  46. Evaporador centrífugo a vácuo
  47. Fermentador de culturas
  48. Filtro para soluções
  49. Forno mufla
  50. Fotômetro de chama
  51. Homogeneizador de soluções, exceto para sangue e seus derivados
  52. Impressora de cassetes e lâminas de vidro.
  53. Incubadora, exceto indicada para diagnóstico clínico (IVD)
  54. Indicador de velocidade de sedimentação de soluções
  55. Indicador físico, químico ou biológico
  56. Lavadora para artigos de laboratório, exceto as lavadoras desinfectoras de produtos médicos.
- 56.1 Lavadora para artigos de laboratório, exceto as lavadoras de microplacas e lavadoras para ensaios imunológicos (IVD)
57. Leitora de fluorescência, exceto indicada para diagnóstico clínico (IVD)
  58. Lenço para assepsia da pele
  59. Liofilizador
  60. Luxímetro
  61. Medidor de O<sub>2</sub> dissolvido em amostras
  62. Medidor de pH, exceto indicado para diagnóstico clínico (IVD)
  63. Medidor do ponto de fusão
  64. Microscópio, exceto indicado para procedimento médico ou odontológico
  65. Micrótomo para histologia, exceto indicado para diagnóstico clínico (IVD)
  66. Mobiliário para laboratório
  67. Moinho de amostras sólidas
  68. Monitor de crescimento bacteriano, exceto indicado para diagnóstico clínico (IVD)
  69. Montadores automáticos de lâminas e lamínulas
  70. Navalhas para micrótomos e criostatos
  71. Osmômetro, exceto indicado para diagnóstico clínico (IVD)
  72. Pipeta automática
  73. Pipeta ou micropipeta manual, capilares ou microcuvetas (sem reagentes)
  74. Placa aquecida/refrigerada para histologia
  75. Porta algodão
  76. Porta papeleta
  77. Processador de DNA, exceto indicado para laboratório clínico (IVD)
  78. Processadora de tecidos para histologia, exceto indicado para uso em laboratório clínico (IVD)
  79. Produto para teste de soluções de aplicação não diagnóstica
  80. Radiômetro, exceto para uso em aparelhos de fototerapia
  81. Recipiente para descarte de resíduos orgânicos (lixo)
  82. Refratômetro, exceto indicado para diagnóstico clínico (IVD)
  83. Seladora de embalagem de artigos para laboratórios
  84. Suporte para artigos de laboratório
  85. Temporizador
  86. Titulador
  87. Viscosímetro, exceto indicado para diagnóstico clínico (IVD)

**CATEGORIA 3: PRODUTOS UTILIZADOS PARA APOIO OU INFRA-ESTRUTURA HOSPITALAR**

1. Almofadas para cadeiras de rodas, exceto para prevenção de úlceras
2. Almotolia
3. Aparelho para tratamento ou acondicionamento ambiental
  - 3.1. Condicionadores de ar



3. 2. Purificador de ar
3. 3. Esterilizador de ar
3. 4. Umidificador de ar
4. Babador de uso odontológico
5. Balde
6. Bandejas / Caixas / Estojos, inclusive para esterilização (Etiquetas para identificação de caixas/racks)
7. Barreira para separação de ambientes
  7. 1. Biombo
8. Bomba a vácuo
9. Caldeira
10. Caneta para marcação cirúrgica
11. Capa para colchão, poltronas e travesseiros
12. Capa para Equipamentos
13. Central de ar comprimido
14. Central de gases medicinais
15. Central de vácuo
16. Comadre/ cuba rim/ papagaio/ escarradeira
17. Compressor de ar
18. Concentrador de O2, exceto de uso pessoal
19. Cortador de isopor para confecção de moldes
20. Dispositivo destruidor e inutilizador de produto médico / contador (agulhas, bisturis entre outros)
21. Dispositivo para abertura de frasco ampola
22. Dispositivo para abertura de produtos médicos
23. Embalagem para esterilização de produtos médicos
24. Embalagens para transporte e armazenamento de órgãos
25. Equipamento para acondicionamento ou transporte de produtos
  25. 1. Carro de emergência (transporte de medicamentos, equipamentos e instrumentais para procedimentos médicos), exceto quando possuir painel com conexões elétricas, hidráulicas ou de gases para produtos médicos.
26. Equipamentos para Lavanderia
27. Escada para paciente, exceto indicada para terapia
28. Escova para limpeza de produtos em geral
29. Escova para limpeza e assepsia cirúrgica sem antimicrobiano
30. Esterilizador de resíduos hospitalares, exceto para uso no local de procedimento em saúde
31. Fogão para preparação de alimentos
32. Gel para absorção de resíduos orgânicos
33. Geladeira e Freezer de uso geral (exceto para armazenamento de vacinas, bolsas de sangue, tecidos e órgãos)
34. Gerador de vapor
35. Gesso para confecção de modelo odontológico
36. Hamper (recipiente para acondicionamento de roupa hospitalar) e saco para hamper
37. Incinerador de resíduos hospitalares
38. Indicador físico, químico ou biológico
39. Lacres, tapetes, suportes, escovas para limpeza de instrumentais
40. Lona /dispositivo/campo para transferência de paciente
41. Mesa, cadeira ou outro suporte sem indicação para apoio a procedimento médico ou odontológico.
  41. 1. Mocho Odontológico ou cirúrgico.
  41. 2. Cadeiras de espera
  41. 3. Móveis para consultório/clínicas (mesas, cadeiras, armários e outros suportes).
  41. 4. Mesa de Mayo (suporte de instrumental cirúrgico)
  41. 5. Mesa de cabeceira Mesa para
  41. 6. Necrópsia
42. Negatoscópio
43. Papel higiênico / papel toalha
44. Pia hospitalar
45. Produto para coleta ou inutilização de materiais perfurocortantes
46. Protetor auricular de ruídos
47. Pulseiras de identificação de pacientes (incluindo pulseiras mãe-filho) e de classificação de risco, placas e outros produtos para tal finalidade
48. Purificador de água, exceto os indicados para purificação de água para uso em hemodiálise, de uso portátil.
49. Recipiente não fixado ao corpo para coleta de resíduos orgânicos
50. Recipiente para coleta ou acondicionamento de produtos em geral
51. Registrador de temperatura ou umidade ambiental (termohidrógrafo)
52. Régua endodôntica para medição de limas
53. Restritores utilizados na contenção do paciente
54. Roupa de cama, incluindo de uso hospitalar descartável
55. Saco para coleta de resíduos hospitalares
56. Sacos para óbito/ sacos para cadáver
57. Saltos ortopédicos
58. Secador de ar medicinal
59. Seladora de embalagens de produtos médicos
60. Sistema de comunicação hospitalar
61. Sistema de sinalização hospitalar
62. Dispensário Eletrônico utilizados para acondicionamento de medicamentos e materiais hospitalares



**CATEGORIA 4: PRODUTOS PARA DIDÁTICA OU TREINAMENTO MÉDICO**

1. Manequim para treinamento médico
2. Modelo de Órgão para ensino
3. Simulador de funções fisiológicas para ensino

**CATEGORIA 5: PRODUTOS PARA PREVENÇÃO DA SAÚDE COLETIVA**

1. Armadilha para desinfestação
2. Bomba para dedetização
3. Instrumento para eliminação de parasitas e insetos.
4. Recipiente para acondicionamento de cadáveres.

**CATEGORIA 6: PRODUTOS PARA CONDICIONAMENTO FÍSICO OU PRÁTICA ESPORTIVA**

1. Barra para ginástica
2. Bola
3. Cadeira de rodas e bicicletas para portadores de necessidades especiais para uso em prática desportiva e competições.
4. Cronômetro
  - 4.1 Relógio para treinamento
5. Dardo
6. Dilatador nasal adesivo
7. Disco
8. Equipamentos passivos para condicionamento físico
  - 8.1 Bicicleta ergométrica (exceto indicadas para diagnóstico médico)
  - 8.2 Halteres
  - 8.3 Estações de Musculação
  - 8.4 Remadores
  - 8.5 Aparelho para abdominais
  - 8.6 Esteira ergométrica (exceto indicadas para diagnóstico médico)
9. Mesa ou cadeira para massagem
10. Equipamentos exclusivos para academias de ginástica ou uso domiciliar. (Exceto eletroestimuladores musculares e câmaras de bronzeamento)
11. Podômetro (contador de passos/distância percorrida)
12. Protetor não ortopédico de partes do corpo
13. Tablado (exceto para fisioterapia)
14. Vara para salto

**CATEGORIA 7: PRODUTOS DE USO PESSOAL OU DOMÉSTICO**

1. Absorvente higiênico
2. Alicates e tesoura para cortar unhas
3. Aparelho para tratamento ou acondicionamento ambiental
  - 3.1. Condicionadores de ar
  - 3.2. Purificador de ar
  - 3.3. Esterilizador de ar
  - 3.4. Umidificador de ar
4. Balanças
5. Barbeador
6. Bengala ou outro suporte de uso não ortopédico
7. Brincos para perfuração
8. Chupeta
9. Coletor menstrual
10. Escova odontológica
11. Escova para cabelos
12. Esponja para limpeza de pele
13. Fio dental
14. Lâmina descartável, exceto indicada para procedimento em saúde
15. Lente para ampliar escalas
16. Limpador de língua
17. Luvas sem indicação de uso em saúde
18. Mamadeira e bico
19. Mantas e cobertores sem indicação terapêutica.
20. Massageador de gengiva
21. Massageador muscular (almofadas, cadeiras, poltronas, colchões, etc) sem indicações terapêuticas
22. Mordedor para lactentes
23. Óculos para presbiopia
24. Papel higiênico/papel toalha
25. Passador de fio dental

26. Piercing
27. Pipetas e frascos de vidro para coleta, armazenamento e pasteurização de leite humano
28. Produto destinado à limpeza de lentes de óculos
29. Produto para estimulação sexual
30. Produtos eróticos sem indicação de uso em saúde
31. Prótese mamária externa e sutiã para suporte da prótese
32. Protetor de mamilo
33. Purificador de água
34. Sauna
35. Secador e escova de cabelos
36. Top maternal, Sling

#### **CATEGORIA 8: PRODUTOS DE USO GERAL UTILIZADOS COMO PARTES OU ACESSÓRIOS DE PRODUTOS PARA SAÚDE**

1. Câmera fotográfica de uso geral
2. Equipamento de informática de uso geral
3. Filme fotográfico comum de uso geral
4. Fixador ou revelador de filmes
5. Gravador de imagens, exceto os indicados para registro de sinais ou imagens médicas
6. Impressora, exceto as indicadas para registro de sinais ou imagens médicas
7. Monitor de vídeo, exceto as indicadas para exibição de imagens médicas
8. Óleo lubrificante
9. Papel termo-sensível, incluindo indicado para registro de sinais ou imagens médicas



#### **CATEGORIA 9: PARTES E ACESSÓRIOS PARA PRODUTOS NÃO CONSIDERADOS PRODUTOS PARA SAÚDE**

#### **CATEGORIA 10: ALGUNS PRODUTOS UTILIZADOS EM LABORATÓRIOS**

1. Vidraria, material e instrumental de uso geral para laboratório (pipetas, ponteiras, provetas, tubos de ensaio, lâminulas, lâminas, câmaras para contagem de células, placas de petri, etc)
2. Reagentes químicos isolados que não tenham finalidade específica para diagnóstico in vitro (soluções ácidas/alcalinas, álcoois, indicadores de pH) e demais reagentes que não estejam diretamente relacionados ou componham um kit de diagnóstico in vitro
3. Meios de cultura e produtos não destinados ao diagnóstico humano (pesquisa científica, uso veterinário, controle de água, controle ambiental, controle de medicamentos ou de alimentos, análise industrial, dentre outros)
4. Meios de cultura em forma de pós desidratados e suplementos para enriquecimento de meios e demais produtos não acabados que necessitam de processamento e controles executados pelo usuário
5. Indicadores biológicos
6. Reagentes e materiais de referência destinados especificamente à avaliação de qualidade em testes de proficiência ou de comparação interlaboratorial
7. Reagentes ou conjuntos de reagentes montados no próprio serviço para serem utilizados exclusivamente na mesma instituição, seguindo protocolos de trabalho definidos, sendo proibida sua comercialização ou doação
8. Reagentes laboratoriais que não sejam destinados ao diagnóstico em amostra humana
9. Produtos destinados exclusivamente a testes de controle de dopagem esportiva, cujo resultado não seja utilizado para a finalidade de tratamento ou saúde
10. Produtos de uso exclusivo em pesquisa, incluindo os importados e rotulados como RUO – Research Use Only
11. Geradores de gás e indicadores de anaerobiose
12. Reagentes comercializados como insumos para fabricação de produtos para diagnóstico in vitro e produtos em fase intermediária de produção
13. Produtos destinados exclusivamente à medicina legal (perícia e investigação policial).
14. Produtos utilizados exclusivamente por técnicos do fornecedor de instrumentos para diagnóstico in vitro em procedimentos de limpeza e manutenção e que não são comercializados ou disponibilizados ao mercado, como placas de calibração, padrão para calibração de um ensaio específico, soluções de limpeza e manutenção, etc.
15. Estreptavidina
16. Cassete plástico para histologia
17. Fixadores celulares

**Voltar para o topo!**

[Home](#) / [Produtos](#) / [Veterinária](#) / [Aquecedor para Soro](#) / Aquecedor Soro e contraste 1000 ml Digital Cód. H 622

## Aquecedor Soro e contraste 1000 ml Digital Cód. H 622

Seleccione a cor / modelo



COMPRAR

CONTINUAR COMPRANDO

### Descrição

#### Descrição do Produto :

Aquecedor para Soro e contraste que possui resistencia blindada e anti chama,com tremostato de seguransa e sensores de temperatura. Controle digital que possibilita a regulagende tempo e temperatura pelo usuario com seguransa.

Produto para auxiliar em situações diversas na area do seguimento da saude tanto em hospitalar comocirurgias e tratamentos.

#### Caracteristicas do produto :

Fabricado com material de acabamento sintetico de facil limpeza e igeinização,resistencia blindada e com anti cham,resistente a um temperatu superior a 280 \* e com termostato de seguransa de 90 \*.

Equipamento fabricado com estrma seguransa para atuar dentro deste seguimento.

Não pode ser ligado dobrado,sem estar envolvendo o frasco ou a bolsa do produto a ser aquecido.

A onde possui o tempo de programação de hora em hora por 10 horas e a temperatura de 30\* a 70\*.

Mostrando sempre no sisor o tempo e a temperatura atual.

O sistema caso venha a perceber qualquer sobrecarga de energia,ele se desligara aotomaticamente.

Equipamento que possui microchip mais avançado para este seguimento.

Produto auxiliar para cirurgias.

#### Capacidade

1000 ml

#### Controle digital

Com mostrador em display

#### Garantia

6 meses

#### Especificações Técnicas

Potência

127 V - 28 Wats



240 v - 28 Wats

**Dimensões**

0.20 cm x0.34 cm

**Voltagem**

127v ou 220v.

**Atenção:** Após a aprovação do pagamento, a mercadoria será postada em até 5 dias úteis.

## Especificações

**Geral**

Dimensões 0.20 x 0.34

**Detalhes da embalagem**

Altura 3cm

Largura 30cm

Diâmetro 0cm

Comprimento 35cm

Peso 1.000kg

Marca Sonobel Produtos térmicos

## Quem comprou, falou

**Nota geral do produto**

Baseado em 0 avaliações

[Envie sua avaliação](#)

### Institucional

- Produtos
- Novidades
- Contatos

### Ajuda e Suporte

- Código de defesa do consumidor
- Formas de pagamento
- Política de privacidade
- Política de troca
- Sobre Nós

### Atendimento

 Rua Tiradentes, 2624  
Bairro Centro  
Pelotas,  
CEP: 96010-160  
Brasil

 (53) 3227-7385

 (53) 9815-00014



Segunda a sexta, das 08:00 às 11:30 e 13:30 às 18:00





[Home](#) / [Produtos](#) / [Veterinária](#) / [Aquecedor para Soro](#) / Aquecedor Soro e Contraste 500ml Digital Cód. H 621



## Aquecedor Soro e Contraste 500ml Digital Cód. H 621

Selecione a cor / modelo



COMPRAR

CONTINUAR COMPRANDO

### Descrição

#### Descrição do Produto :

Aquecedor para Soro e contraste que possui resistencia blindada e anti chama,com tremostato de seguransa e sensores de temperatura. Controle digital que possibilita a regulagende tempo e temperatura pelo usuario com seguransa.

Produto para auxiliar em situações diversas na area do seguimento da saude tanto em hospitalar comocirurgias e tratamentos.

#### Caracteristicas do produto :

Fabricado com material de acabamento sintetico de facil limpeza e igeinização,resistencia blindada e com anti cham,resistente a um temperatu superior a 280 \* e com termostato de seguransa de 90 \*.

Equipamento fabricado com estrma seguransa para atuar dentro deste seguimento.

Não pode ser ligado dobrado,sem estar envolvendo o frasco ou a bolsa do produto a ser aquecido.

A onde possui o tempo de programação de hora em hora por 10 horas e a temperatura de 30\* a 70\*.

Mostrando sempre no sisor o tempo e a temperatura atual.

O sistema caso venha a perceber qualquer sobrecarga de energia,ele se desligara aotomaticamente.

Equipamento que possui microchip mais avançado para este seguimento.

Produto auxiliar para cirurgias.

#### Capacidade

250 ml ou 500 ml

#### Controle digital

Com mostrador em display.

#### Garantia

6 meses

#### Especificações Técnicas

Potência

28 Wats



**Dimensões**

0.33 cm x0.22 cm

**Dimensões**

127 v ou 220 v

**Atenção:** Após a aprovação do pagamento, a mercadoria será postada em até 5 dias úteis.

### Especificações

**Geral**

Dimensões 0.22 x 0.33

**Detalhes da embalagem**

Altura 3cm

Largura 30cm

Diâmetro 0cm

Comprimento 35cm

Peso 0.800kg

Marca Sonobel Produtos térmicos

### Quem comprou, falou

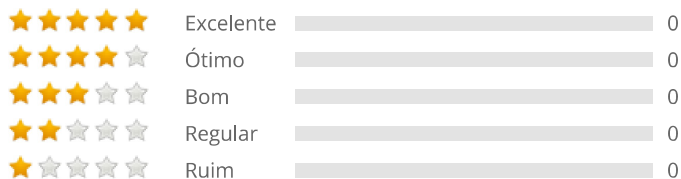

**Nota geral do produto**



Baseado em 0 avaliações

Envie sua avaliação

#### Institucional

- Produtos
- Novidades
- Contatos

#### Ajuda e Suporte

- Código de defesa do consumidor
- Formas de pagamento
- Política de privacidade
- Política de troca
- Sobre Nós

#### Atendimento

🏠 Rua Tiradentes, 2624  
Bairro Centro  
Pelotas,  
CEP: 96010-160  
Brasil

📞 (53) 3227-7385

📱 (53) 9815-00014



Segunda a sexta, das 08:00 às 11:30 e 13:30 às 18:00

