



TUCUNDUVA
SISTEMA DE COMPRAS E LICITAÇÕES
PEDIDO DE COMPRA / SERVIÇO

Impressão: 07/06/2024

Hora: 14:10:45



PEDIDO DE COMPRA / SERVIÇO 000013 / 2024
EMISSION: 17/04/2024
SECRETARIA: EDUCAÇÃO CULTURA E DESPORTO
TIPO DO PEDIDO: PADRÃO - BLOQUEIA DOTAÇÕES

Objetivo do pedido

Contratação de empresa especializada para confecção e instalação de móveis planejados para as escolas municipais EMEI Mundo do Saber e EMEF São José Operário.

Justificativa

A aquisição de móveis planejados tem por objetivo melhorar a qualidade dos serviços prestados. Para alcançar resultados pretendidos, faz-se necessário a otimização do espaço físico com a instalação de móveis específicos que propiciem o adequado funcionamento de todos os ambientes, dentro das condições exigidas de conforto, segurança e higiene.

Item/Lote	Unid	Quantidade	Produto / Descrição
001/001	UN	1,00	00017987 - BRINQUEDOTECA PARA A EMEI MUNDO DO SABER

Descrição adicional:

Material: Todo em mdf 18mm, pés metálicos de regulagem, um móvel com gavetão com rodizio oculto para guardar brinquedos medidas de 0,70mx0,40m com 04 rodizos por gaveta e puxador em barra metálica ou um rasgo em U na frente, dimensões conforme projeto anexo. Cor de referência MDF Bellini Sudati

Dotação:Acesso:175 Projeto: 2031 Rubrica: 4490 52 00 00 000 Desdobramento: Relacionamento: / **Banco:** - Agência: Conta:

002/001	UN	1,00	00017988 - MÓVEL PARA RECEPÇÃO DA EMEI MUNDO DO SABER
---------	----	------	---

Descrição adicional:

Material: Móvel em mdf 18mm com apenas as beiradas do tampo engrossado de 36mm usando ripas de 10cm em baixo para engrossamento, pés metálicos de regulagem, gavetas para pasta suspensa com corredeiras telescópica larga dupladas e portas com dobradiça com amortecedor, puxador barra metálico, dimensões conforme projeto anexo. Cor de referência MDF Bellini Sudati

Dotação:Acesso:175 Projeto: 2031 Rubrica: 4490 52 00 00 000 Desdobramento: Relacionamento: / **Banco:** - Agência: Conta:

003/001	UN	1,00	00017990 - ARMÁRIO PARA FUNCIONÁRIOS, 30 PORTAS COM CHAVE PARA A EMEI MUNDO DO SABER
---------	----	------	--

Descrição adicional:

Material mdf 18mm, pés metálicos de regulagem com fechadura em cada porta dimensões conforme projeto anexo. Cor de referência MDF Bellini Sudati

Dotação:Acesso:175 Projeto: 2031 Rubrica: 4490 52 00 00 000 Desdobramento: Relacionamento: / **Banco:** - Agência: Conta:

004/001	UN	1,00	00017991 - ARMÁRIO ABERTO PARA DESPESA PARA EMEI MUNDO DO SABER
---------	----	------	---

Descrição adicional:

Material: mdf 18mm, pés metálicos de regulagem, dimensões conforme projeto anexo. Cor de referência MDF Bellini Sudati

Dotação:Acesso:175 Projeto: 2031 Rubrica: 4490 52 00 00 000 Desdobramento: Relacionamento: / **Banco:** - Agência: Conta:

005/001	UN	1,00	00017708 - FRALDÁRIO, BANCADA PARA TROCA DE FRALDAS
---------	----	------	---

Descrição adicional:

MÓVEL PARA A EMEI MUNDO DO SABER Móvel no MDF ciliegio ou semelhante a ser escolhida pela contratada. MDF espessura 18mm, pés de regulagem Anexo projeto.

Dotação:Acesso:175 Projeto: 2031 Rubrica: 4490 52 00 00 000 Desdobramento: Relacionamento: / **Banco:** - Agência: Conta:

006/001	UN	1,00	00018618 - MÓVEL PARA LAVATÓRIO DA CRECHE
---------	----	------	---

Descrição adicional:

Material: Todo em mdf 18mm, pés metálicos de regulagem. Altura: 0,80m Comprimento: 1,55m Profundidade: 0,50m Duas portas, divisório vertical no meio, porta lado esquerdo com uma prateleira e porta lado direito sem prateleira. Puxador das portas de correr em barra metálica. Móvel sem tampo superior. Cor de referência MDF Bellini Sudati

Dotação:Acesso:175 Projeto: 2031 Rubrica: 4490 52 00 00 000 Desdobramento: Relacionamento: / **Banco:** - Agência: Conta:

007/001	UN	5,00	00018370 - BERÇO/CAMA INFANTIL
---------	----	------	--------------------------------

Descrição adicional:

Berço estrutura em 100% MDF 18mm, 3 regulagens de altura no estrado, grade nas laterais. Dimensões aproximadas do Produto: Largura: 68 cm. Altura: 90 cm. Profundidade: 133,5 cm. Peso: 20 kg, para colchão 130 x 60 cm. Peso Suportado: 40 kg. Cor: Branco ou cinza claro. Possui 4 Rodizios.

Dotação:Acesso:175 Projeto: 2031 Rubrica: 4490 52 00 00 000 Desdobramento: Relacionamento: / **Banco:** - Agência: Conta:

001/002	UN	1,00	00017992 - ESTANTE PARA BIBLIOTECA DA EMEF SÃO JOSÉ OPERÁRIO
---------	----	------	--

Descrição adicional:

Material mdf 18mm, pés metálicos de 10 cm, dimensões conforme projeto anexo. Cor de referência MDF Volato Green Plac

Dotação:Acesso:175 Projeto: 2031 Rubrica: 4490 52 00 00 000 Desdobramento: Relacionamento: / **Banco:** - Agência: Conta:

002/002	UN	1,00	00017993 - MESA REFEITÓRIO PARA EMEF SÃO JOSÉ OPERÁRIO
---------	----	------	--

Descrição adicional:

Material: tampo em mdf 18mm com apenas as beiradas em mdf engrossado 36mm utilizando ripas de 10cm embaixo para engrossamento e laterais dupladas de 36mm com apoio central simples de 18mm e altura de 20cm, pés metálicos de regulagem, dimensões conforme projeto anexo. Cor de referência MDF Volato Green Plac

Dotação:Acesso:175 Projeto: 2031 Rubrica: 4490 52 00 00 000 Desdobramento: Relacionamento: / **Banco:** - Agência: Conta:

003/002	UN	1,00	00017994 - MESA PARA COZINHA DA EMEF SÃO JOSÉ OPERÁRIO
---------	----	------	--

Descrição adicional:

Tampo em mdf 18mm com apenas as beiradas com mdf engrossado de 36mm utilizando ripas de 10cm para engrossamento e laterais dupladas 36mm, pés metálicos de regulagem, dimensões conforme projeto anexo. Cor de referência MDF Volato Green Plac

Dotação:Acesso:175 Projeto: 2031 Rubrica: 4490 52 00 00 000 Desdobramento: Relacionamento: / **Banco:** - Agência: Conta:

004/002	UN	1,00	00017995 - ARMÁRIO PARA DESPESA DA EMEF SÃO JOSÉ OPERÁRIO
---------	----	------	---

Descrição adicional:

Móvel com 4 portas, 6 gavetas e 5 prateleiras abertas em L. Material mdf 18mm, pés metálicos de 10 cm, puxador de barra metálico, gavetas com corredeiras telescópica larga, e nas duas últimas gavetas de 40cm com corredeiras telescópica larga dupladas e portas com dobradiça com amortecedor, dimensões conforme projeto anexo. Cor de referência MDF Volato Green Plac



TUCUNDUVA
SISTEMA DE COMPRAS E LICITAÇÕES
PEDIDO DE COMPRA / SERVIÇO

Impressão: 07/06/2024

Hora: 14:10:45



Dotação:Acesso:175 Projeto: 2031 Rubrica: 4490 52 00 00 000 Desdobramento: Relacionamento: / Banco: - Agência: Conta:
005/002 UN 1,00 00017996 - ESTANTE PARA BIBLIOTECA DA EMEF SÃO JOSÉ OPERÁRIO

Descrição adicional:
 Material mdf 18mm, pés metálicos de 10 cm, dimensões conforme projeto anexo. Cor de referência MDF Volato Green Plac

Dotação:Acesso:175 Projeto: 2031 Rubrica: 4490 52 00 00 000 Desdobramento: Relacionamento: / Banco: - Agência: Conta:
006/002 UN 1,00 00017997 - MESA DE ESCRITÓRIO COM 2 GAVETAS PARA EMEF SÃO JOSÉ OPERÁRIO

Descrição adicional:
 Material: Móvel em mdf 18mm com apenas o tampo com as beiradas com mdf engrossado de 36mm utilizando ripas de 10cm para engrossamento, pés metálicos de regulagem, gavetas com chave e puxador de barra metálico. Trabalhado da frente em ripado, dimensões conforme projeto anexo. Cor de referência MDF Volato Green Plac

Dotação:Acesso:175 Projeto: 2031 Rubrica: 4490 52 00 00 000 Desdobramento: Relacionamento: / Banco: - Agência: Conta:
007/002 UN 1,00 00017998 - ESTANTE PARA BIBLIOTECA DA EMEF SÃO JOSÉ OPERÁRIO

Descrição adicional:
 Material mdf 18mm, pés metálicos de 10 cm, dimensões conforme projeto anexo. Cor de referência MDF Volato Green Plac

Dotação:Acesso:175 Projeto: 2031 Rubrica: 4490 52 00 00 000 Desdobramento: Relacionamento: / Banco: - Agência: Conta:
008/002 UN 1,00 00017999 - MESA SALA DOS PROFESSORES PARA EMEF SÃO JOSÉ OPERÁRIO

Descrição adicional:
 Material: Tampo e laterais mdf 18mm com apenas as beiradas do tampo engrossado de 36mm usando ripas de 10cm em baixo para engrossamento, pés metálicos de regulagem, armário com duas portas e puxador barra metálico, com 06 unidades de apoios para cpu, cada apoio com 04 rodízio, dimensões conforme projeto anexo. Cor de referência MDF Volato Green Plac

Dotação:Acesso:175 Projeto: 2031 Rubrica: 4490 52 00 00 000 Desdobramento: Relacionamento: / Banco: - Agência: Conta:
009/002 UN 1,00 00018000 - MESA PARA COMPUTADOR EM L PARA EMEF SÃO JOSÉ OPERÁRIO

Descrição adicional:
 Material Mesa: mdf duplado de 36mm nas laterais e tampo em mdf 18mm com apenas as beiradas do tampo engrossado de 36mm usando ripas de 10cm em baixo para engrossamento, pés metálicos de regulagem, com 03 unidades de apoios para cpu, cada apoio com 04 rodízio, dimensões conforme projeto anexo. Cor de referência MDF Volato Green Plac

Dotação:Acesso:175 Projeto: 2031 Rubrica: 4490 52 00 00 000 Desdobramento: Relacionamento: / Banco: - Agência: Conta:
001/003 UN 16,00 00018001 - TAMPO MESA REFEITÓRIO

Descrição adicional:
 Material: Tampo mdf 18mm com apenas as beiradas do tampo engrossado de 36mm usando ripas de 10cm em baixo para engrossamento, com fita de borda na mesma cor do tampo, dimensões conforme projeto anexo. Cor marrom claro. Os tampos deverão ser instalados pela empresa contratada, fornecendo todo material para instalação. 10 tampos instalados na EMEF São José Operário 06 tampos instalados na EMEI Mundo do Saber

Dotação:Acesso:175 Projeto: 2031 Rubrica: 4490 52 00 00 000 Desdobramento: Relacionamento: / Banco: - Agência: Conta:
002/003 UN 128,00 00018002 - ASSENTOS PARA MESA DO REFEITÓRIO DAS ESCOLAS MUNICIPAIS

Descrição adicional:
 Banco em mdf duplado 36mm de espessura, 19 cm de diâmetro. Cor marrom claro, fita de borda na mesma cor do tampo. 80 assentos instalados no refeitório da EMEF São José Operário e 48 assentos na EMEI Mundo do Saber. Os assentos deverão ser instalados pela empresa contratada, fornecendo todo material para instalação.

Dotação:Acesso:175 Projeto: 2031 Rubrica: 4490 52 00 00 000 Desdobramento: Relacionamento: / Banco: - Agência: Conta:

TERMO DE REFERENCIA:

DEFINIÇÃO DO OBJETO

O presente termo tem por objeto a contratação de empresa especializada para confecção e instalação de móveis planejados para as escolas municipais EMEI Mundo do Saber e EMEF São José Operário.

Os bens objeto da contratação pretendida, suas especificações, quantitativos e projeto encontram-se anexo a este TR.

LOTE 01 - EMEI MUNDO DO SABER					
ITEM	DESCRIÇÃO DO PRODUTO	Unid. de Medida	QUANT.	VALOR MÉDIO UNITÁRIO (R\$)	VALOR MÉDIO TOTAL (R\$)
ITEM 01	BRINQUEDOTECA PARA A EMEI MUNDO DO SABER. Material: Todo em mdf 18mm, pés metálicos de regulagem, um móvel com gavetão com rodízio oculto para guardar brinquedos medidas de 0,70mx0,40m com 04 rodízios por gaveta e puxador em barra metálica ou um rasgo em U na frente, dimensões conforme projeto anexo. Cor de referência MDF Bellini Sudati.	Un.	01 UN.	R\$ 2.998,33	R\$ 2.998,33
ITEM 02	MÓVEL PARA RECEPÇÃO DA EMEI MUNDO DO SABER. Material: Móvel em mdf 18mm com apenas as beiradas do tampo engrossado de 36mm usando ripas de 10cm em baixo para engrossamento, pés metálicos de regulagem, gavetas para pasta suspensa com correções telescópica larga dupladas e portas com dobradiça com amortecedor, puxador barra metálico, dimensões conforme projeto anexo. Cor de referência MDF Bellini Sudati.	Un.	01 UN.	R\$ 4.710,67	R\$ 4.710,67



TUCUNDUVA
SISTEMA DE COMPRAS E LICITAÇÕES
PEDIDO DE COMPRA / SERVIÇO

Impressão: 07/06/2024

Hora: 14:10:45



ITEM 03	ARMÁRIO PARA FUNCIONÁRIOS, 30 PORTAS COM CHAVE PARA A EMEI MUNDO DO SABER. Material mdf 18mm, pés metálicos de regulagem com fechadura em cada porta dimensões conforme projeto anexo. Cor de referência MDF Bellini Sudati.	Un.	01 UN.	R\$ 6.360,33	R\$ 6.360,33
ITEM 04	ARMÁRIO ABERTO PARA DESPENSA PARA EMEI MUNDO DO SABER. Material: mdf 18mm, pés metálicos de regulagem, dimensões conforme projeto anexo. Cor de referência MDF Bellini Sudati.	Un.	01 UN.	R\$ 1.024,00	R\$ 1.024,00
ITEM 05	FRALDÁRIO, BANCADA PARA TROCA DE FRALDAS PARA EMEI MUNDO DO SABER. Móvel no MDF ciliegio ou semelhante a ser escolhida pela contratada. MDF espessura 18mm, pés de regulagem. Comprimento 1,40m, largura 0,60m, altura total 0,90m, borda de 15cm.	Un.	01UN.	R\$ 2.563,00	R\$ 2.563,00
ITEM 06	MÓVEL PARA LAVATÓRIO DA CRECHE. Material: Todo em mdf 18mm, pés metálicos de regulagem. Altura: 0,80m. Comprimento: 1,55m. Profundidade: 0,50m. Duas portas, divisório vertical no meio, porta lado esquerdo com uma prateleira e porta lado direito sem prateleira. Puxador das portas de correr em barra metálica. Móvel sem tampo superior. Cor de referência MDF Bellini Sudati.	Un.	01UN.	R\$ 1.409,00	R\$ 1.409,00
ITEM 07	BERÇO/CAMA INFANTIL. Berço estrutura em 100% MDF 18mm, 3 regulagens de altura no estrado, grade nas laterais. Dimensões aproximadas do Produto: Largura: 68 cm. Altura: 90 cm. Profundidade: 133,5 cm. Peso: 20 kg, para colchão 130 x 60 cm. Peso Suportado: 40 kg. Cor: Branco ou cinza claro. Possui 4 Rodízios.	Un.	05UN.	R\$ 1.146,33	R\$ 5.731,67
VALOR TOTAL LOTE 01					R\$ 24.797,00
LOTE 02 - EMEF SÃO JOSÉ OPERÁRIO					
ITEM	DESCRIÇÃO DO PRODUTO	Unid. de Medida	QUANT.	VALOR UNITÁRIO (R\$)	VALOR TOTAL (R\$)
ITEM 01	ESTANTE PARA BIBLIOTECA DA EMEF SÃO JOSÉ OPERÁRIO. Material mdf 18mm, pés metálicos de 10 cm, dimensões conforme projeto anexo. Cor de referência MDF Volato Green Plac.	Un.	01 UN.	R\$ 2.256,00	R\$ 2.256,00
ITEM 02	MESA REFEITÓRIO PARA EMEF SÃO JOSÉ OPERÁRIO. Material: tampo em mdf 18mm com apenas as beiradas em mdf engrossado 36mm utilizando ripas de 10cm embaixo para engrossamento e laterais dupladas de 36mm com apoio central simples de 18mm e altura de 20cm, pés metálicos de regulagem, dimensões conforme projeto anexo. Cor de referência MDF Volato Green Plac.	Un.	01 UN.	R\$ 1.031,33	R\$ 1.031,33



TUCUNDUVA
SISTEMA DE COMPRAS E LICITAÇÕES
PEDIDO DE COMPRA / SERVIÇO

Impressão: 07/06/2024

Hora: 14:10:45



ITEM 03	MESA PARA COZINHA DA EMEF SÃO JOSÉ OPERÁRIO. Tampo em mdf 18mm com apenas as beiradas com mdf engrossado de 36mm utilizando ripas de 10cm para engrossamento e laterais dupladas 36mm, pés metálicos de regulagem, dimensões conforme projeto anexo. Cor de referência MDF Volato Green Plac.	Un.	01 UN.	R\$ 436,00	R\$ 436,00
ITEM 04	ARMÁRIO PARA DESPESA DA EMEF SÃO JOSÉ OPERÁRIO. Móvel com 4 portas, 6 gavetas e 5 prateleiras abertas em L. Material mdf 18mm, pés metálicos de 10 cm, puxador de barra metálico, gavetas com corrediças telescópica larga, e nas duas últimas gavetas de 40cm com corrediças telescópica larga dupladas e portas com dobradiça com amortecedor, dimensões conforme projeto anexo. Cor de referência MDF Volato Green Plac.	Un.	01 UN.	R\$ 6.646,00	R\$ 6.646,00
ITEM 05	ESTANTE PARA BIBLIOTECA DA EMEF SÃO JOSÉ OPERÁRIO. Material mdf 18mm, pés metálicos de 10 cm, dimensões conforme projeto anexo. Cor de referência MDF Volato Green Plac.	Un.	01 UN.	R\$ 4.663,33	R\$ 4.663,33
ITEM 06	MESA DE ESCRITÓRIO COM 2 GAVETAS PARA EMEF SÃO JOSÉ OPERÁRIO. Material: Móvel em mdf 18mm com apenas o tampo com as beiradas com mdf engrossado de 36mm utilizando ripas de 10cm para engrossamento, pés metálicos de regulagem, gavetas com chave e puxador de barra metálico. Trabalhado da frente em ripado, dimensões conforme projeto anexo. Cor de referência MDF Volato Green Plac.	Un.	01 UN.	R\$ 1.343,33	R\$ 1.343,33
ITEM 07	ESTANTE PARA BIBLIOTECA DA EMEF SÃO JOSÉ OPERÁRIO. Material mdf 18mm, pés metálicos de 10 cm, dimensões conforme projeto anexo. Cor de referência MDF Volato Green Plac.	Un.	01 UN.	R\$ 1.847,67	R\$ 1.847,67
ITEM 08	MESA SALA DOS PROFESSORES PARA EMEF SÃO JOSÉ OPERÁRIO. Material: Tampo e laterais mdf 18mm com apenas as beiradas do tampo engrossado de 36mm usando ripas de 10cm em baixo para engrossamento, pés metálicos de regulagem, armário com duas portas e puxador barra metálico, com 06 unidades de apoios para cpu, cada apoio com 04 rodízio, dimensões conforme projeto anexo. Cor de referência MDF Volato Green Plac.	Un.	01 UN.	R\$ 4.478,00	R\$ 4.478,00
ITEM 09	MESA PARA COMPUTADOR EM L PARA EMEF SÃO JOSÉ OPERÁRIO. Material Mesa: mdf duplado de 36mm nas laterais e tampo em mdf 18mm com apenas as beiradas do tampo engrossado de 36mm usando ripas de 10cm em baixo para engrossamento, pés metálicos de regulagem, com 03 unidades de apoios para cpu, cada apoio com 04 rodízio, dimensões conforme projeto anexo. Cor de referência MDF Volato Green Plac.	Un.	01 UN.	R\$ 1.736,67	R\$ 1.736,67
VALOR TOTAL LOTE 02					R\$ 24.438,33
LOTE 03 - TAMPOS E ASSENTOS					
		Unid.		VALOR	VALOR



TUCUNDUVA
SISTEMA DE COMPRAS E LICITAÇÕES
PEDIDO DE COMPRA / SERVIÇO

Impressão: 07/06/2024

Hora: 14:10:45



ITEM	DESCRIÇÃO DO PRODUTO	de Medida	QUANT.	UNITARIO (R\$)	TOTAL (R\$)
ITEM 01	TAMPO MESA REFEITÓRIO. Material: Tampo mdf 18mm com apenas as beiradas do tampo engrossado de 36mm usando ripas de 10cm em baixo para engrossamento, com fita de borda na mesma cor do tampo, dimensões conforme projeto anexo. Cor marrom claro. Os tampos deverão ser instalados pela empresa contratada, fornecendo todo material para instalação. 10 tampos instalados na EMEF São José Operário 06 tampos instalados na EMEI Mundo do Saber.	Un.	16UN.	R\$ 698,00	R\$ 11.168,00
ITEM 02	ASSENTOS PARA MESA DO REFEITÓRIO DAS ESCOLAS MUNICIPAIS. Banco em mdf duplado 36mm de espessura, 19 cm de diâmetro. Cor marrom claro, fita de borda na mesma cor do tampo. 80 assentos instalados no refeitório da EMEF São José Operário e 48 assentos na EMEI Mundo do Saber. Os assentos deverão ser instalados pela empresa contratada, fornecendo todo material para instalação.	Un.	128UN.	R\$ 77,00	R\$ 9.856,00
VALOR TOTAL LOTE 03					R\$ 21.024,00

Estima-se para a contratação almejada o valor total de R\$ 70,259,33 (setenta mil duzentos e cinquenta e nove reais e trinta e três centavos).

As médias foram obtidas através de oito orçamentos com empresas especializadas na confecção de móveis planejados, o valor total estimado para o LOTE 01 é de R\$ 24.797,00 (vinte e quatro mil setecentos e noventa e sete reais), para o LOTE 02 é de R\$ 24.438,33 (vinte e quatro mil quatrocentos e trinta e oito reais e trinta e três centavos) e para o LOTE 03 é de R\$ 21.024,00 (vinte e um mil e vinte e quatro reais).

As propostas que permanecerem acima do orçamento estimado total por lote para a contratação após a fase de lances e negociações deverão ser desclassificadas.

As propostas que permanecerem acima do orçamento estimado unitário para a contratação após a fase de lances e negociação deverão ser desclassificadas.

FUNDAMENTAÇÃO DA CONTRATAÇÃO

A aquisição de móveis planejados tem por objetivo melhorar a qualidade dos serviços prestados nas escolas municipais EMEI Mundo do Saber e EMEF São José Operário. Para alcançar resultados pretendidos, faz-se necessário a otimização do espaço físico com a instalação de móveis específicos que propiciem o adequado funcionamento de todos os ambientes, dentro das condições exigidas de conforto, segurança e higiene.

A escolha de móveis planejados possibilita que os móveis sejam personalizados de acordo com as especificidades de cada ambiente, já que encaixam-se perfeitamente nos espaços disponíveis, garantindo uma utilização eficiente do espaço existente, criando um ambiente mais agradável para os servidores e alunos no desenvolvimento das atividades escolares.

DESCRIÇÃO DA SOLUÇÃO COMO UM TODO

A solução proposta é a contratação de empresa especializada na fabricação de móveis planejados (sob medida) que deverão ser instalados na Escola Municipal de Educação Infantil Mundo do Saber localizada na Rua Santa Rosa nº 530 e Escola Municipal de Ensino Fundamental São José Operário localizada na Rua Matilde Sinhorini, nº 37, Vila Operária.

A escolha de móveis planejados possibilita que os móveis sejam personalizados de acordo com as especificidades de cada ambiente, já que encaixam-se perfeitamente nos espaços disponíveis, garantindo uma utilização eficiente do espaço existente, criando um ambiente mais agradável para os servidores e alunos no desenvolvimento das atividades escolares.

REQUISITOS DA CONTRATAÇÃO

Os bens a serem adquiridos têm natureza de bens comuns, tendo em vista que seus padrões de desempenho e qualidade podem ser objetivamente definidos pelo edital, por meio de especificações usuais de mercado, nos termos do art. 6º, inciso XIII, da Lei Federal nº 14.133/2021.

A contratação será realizada por meio de licitação, na modalidade Pregão, na sua forma eletrônica, com critério de julgamento do tipo menor preço por lote, nos termos dos artigos 6º, inciso XLI, 17, § 2º, e 33 inciso I, todos da Lei Federal nº 14.133/2021.

Considerando o orçamento estimado e visando a aplicação do art. 47 da LC 123/2006, deverá ser realizada licitação conforme dispõe o art. 48, inciso I, da LC 123/2006 (processo licitatório destinado exclusivamente à participação de microempresas e empresas de pequeno porte).

Para fornecimento dos bens, conforme dispõe o artigo 62, inciso II da Lei nº 14.133/2021, será exigida a apresentação dos documentos de habilitação apenas do licitante vencedor, que deverá comprovar a atuação em ramo de atividade compatível com o objeto da licitação, bem como, apresentar os documentos referentes a habilitação fiscal, social e trabalhista (art. 62, inciso III, da lei federal 14.133/2021).



TUCUNDUVA
SISTEMA DE COMPRAS E LICITAÇÕES
PEDIDO DE COMPRA / SERVIÇO

Impressão: 07/06/2024

Hora: 14:10:45



A Contratada deve cumprir todas as obrigações constantes no Edital, seus anexos e sua proposta, assumindo como exclusivamente seus os riscos e as despesas decorrentes da boa e perfeita execução do objeto, bem como realizar a entrega do objeto em perfeitas condições, conforme especificações, prazo e local constante neste Termo de Referência e seus anexos, acompanhada da respectiva nota fiscal.

Neste certame não será exigida apresentação de documentação referente a habilitação técnica.

Não será admitida a subcontratação do objeto.

MODELO DE EXECUÇÃO DO OBJETO

O prazo de execução e entrega dos itens é de 45 dias, a contar da assinatura do contrato, podendo ser prorrogado, justificadamente.

Os bens deverão ser entregues e instalados nos seguintes locais: Escola Municipal de Educação Infantil Mundo do Saber, Rua Santa Rosa, nº 530, CEP 98930-000, Tucunduva/RS e Escola Municipal de Ensino Fundamental São José Operário, Rua Matilde Sinhorini, nº 37, Vila Operária, CEP 98930-00 Tucunduva/RS.

Os itens deverão ser entregues e instalados de forma integral, em única parcela.

A entrega, montagem e instalação dos itens deverá ser feita em horário de expediente e será recebido pelo fiscal do contrato, que verificará se o objeto atende as características.

A entrega poderá ser rejeitada, no todo ou em parte, quando em desacordo com as especificações constantes no projeto, termo de referência e na proposta, devendo ser substituídos no prazo de 5 dias, e todas as despesas pertinentes a substituição deverão ocorrer por conta da contratada, sem prejuízo da aplicação das penalidades.

O material, mesmo entregue e aceito, fica sujeito à substituição, desde que comprovada a pré existência de defeitos, má fé do fornecedor ou condições inadequadas de transporte bem como alterações da estabilidade dentro do prazo de validade que comprometam a integridade do produto.

Os serviços serão realizados em observância aos desenhos do projeto técnico, bem como em estrita obediência às especificações contidas no memorial descritivo, sem prejuízo das demais condições previstas no edital.

Compete à empresa contratada o fornecimento de todo o material, mão de obra, ferramentas, equipamento, maquinário, necessários para que todos os trabalhos sejam desenvolvidos com segurança e qualidade. Fica ainda responsável pelo fornecimento e manutenção do uso de equipamento de proteção individual estabelecidos em Norma Regulamentadora do Ministério do Trabalho.

A contratada será responsável por eventuais ajustes necessários, visando a perfeita instalação dos móveis. Caso a contratada considere necessário visita aos locais de instalação deverá agendar junto a secretaria demandante.

O prazo de garantia contra quaisquer defeitos de fabricação e/ou montagem, ou decorrentes do transporte e armazenagem seguirá o estabelecido na Lei nº 8.078 de 11 de Setembro de 1990 (Código de Defesa do Consumidor).

Os ambientes deverão ser entregues limpos e desimpedidos de entulhos, com todas as instalações em perfeito estado de funcionamento.

MODELO DE GESTÃO DO CONTRATO

Será designado representante para realizar a gestão e a fiscalização do objeto contratado, conforme o disposto no Decreto Municipal 757, de 24 de março de 2023, que "Regulamenta as funções do agente de contratação, da equipe de apoio e da comissão de contratação, suas atribuições e funcionamento, a fiscalização e a gestão dos contratos, e a atuação da assessoria jurídica e do controle interno no âmbito do Município de Tucunduva, nos termos da Lei Federal nº 14.133/2021.

O objeto contratado será recebido pelos(a) responsável pelo acompanhamento e fiscalização dos bens contratados, para verificação de sua conformidade com as especificações constantes no Termo de Referência.

O fiscal do contrato anotará em registro próprio todas as ocorrências relacionadas à execução do contrato, determinando o que for necessário para a regularização das faltas ou dos defeitos observados.

O fiscal do contrato informará a seus superiores, em tempo hábil para a adoção das medidas convenientes, a situação que demandar decisão ou providência que ultrapasse sua competência.

O fiscal do contrato poderá ser auxiliado pelos órgãos de assessoramento jurídico e de controle interno da Administração, que deverão dirimir dúvidas e subsidiá-lo com informações relevantes para prevenir riscos na execução contratual.

Caso seja constatado que os produtos não correspondem em qualidade, descrição e especificação constantes no Termo de Referência, será exigido do CONTRATADO sua substituição com todas as despesas pertinentes a frete, carga, descarga por conta do CONTRATADO, no prazo máximo de 05 (cinco) dias a partir da notificação pelo Município, ou rejeitado o fornecimento, sem qualquer ônus para a Administração.

A entrega poderá ser rejeitada, no todo ou em parte, quando em desacordo com as especificações constantes neste Termo de Referência e na proposta.

O contratado será responsável pelos danos causados diretamente à Administração ou a terceiros em razão da execução do contrato, e não excluirá nem reduzirá essa responsabilidade a fiscalização ou o acompanhamento pelo contratante.

Somente o contratado será responsável pelos encargos trabalhistas, previdenciários, fiscais e comerciais resultantes da execução do contrato.

CRITÉRIOS DE MEDIÇÃO E DE PAGAMENTO

O pagamento será efetuado a contra empenho, após o recebimento do objeto, e mediante apresentação da Nota Fiscal/Fatura, sendo que as despesas correrão à conta dos créditos abertos através das dotações orçamentárias a serem informadas pelo Setor de Contabilidade da Secretaria Municipal de Fazenda no momento da aquisição ou elaboração de contrato.

O pagamento será efetuado no prazo de máximo de 30 (trinta) dias da entrega do material.

A nota fiscal/fatura emitida pelo fornecedor deverá conter, em local de fácil visualização, a indicação do número do processo, número do pregão eletrônico e da ordem de fornecimento, a fim de se acelerar o trâmite de recebimento do material e posterior liberação do documento fiscal para pagamento.

Na emissão do documento fiscal pertinente à operação contratada deverão ser observadas as regras de retenção tributária constantes no art. 64, da Lei



TUCUNDUVA
SISTEMA DE COMPRAS E LICITAÇÕES
PEDIDO DE COMPRA / SERVIÇO

Impressão: 07/06/2024

Hora: 14:10:45



Federal nº 9.430/1996, na Lei Federal nº 9.249/1995 (art. 15), na IN RFB nº 1.234/2012, na IN RFB nº 971/2009, notadamente, o destaque da retenção de IRF e de INSS, ou a indicação do enquadramento legal específico que dispense a retenção e demais obrigações acessórias pertinentes (declaração), DE ACORDO COM DECRETO MUNICIPAL Nº 767 DE 28 DE ABRIL DE 2023.

Ocorrendo atraso no pagamento, os valores serão corrigidos monetariamente pelo índice IPCA do período, ou outro índice que vier a substituí-lo, e a Administração compensará a contratada com juros de 0,5% ao mês, pro rata.

FORMA E CRITÉRIOS DE SELEÇÃO DO FORNECEDOR/PRESTADOR DE SERVIÇO

O fornecedor será selecionado por meio da realização do respectivo processo licitatório, na modalidade Pregão, sob a forma eletrônica, com adoção do critério de julgamento do tipo MENOR PREÇO por LOTE.

Para fornecimento dos bens, conforme dispõe o artigo 62, inciso II da Lei nº 14.133/2021, será exigida a apresentação dos documentos de habilitação apenas do licitante vencedor, que deverá comprovar a atuação em ramo de atividade compatível com o objeto da licitação, bem como, apresentar os documentos referentes a habilitação fiscal, social e trabalhista (art. 62, inciso III, da lei federal 14.133/2021).

Previamente à celebração do contrato, a Administração verificará o eventual descumprimento das condições para contratação, especialmente quanto à existência de sanção que a impeça, por meio de consulta a cadastros informativos oficiais, tais como Cadastro Nacional de Empresas Inidôneas e Suspensas – CEIS, Cadastro Nacional de Empresas Punidas – CNEP.

ESTIMATIVA DO VALOR DA CONTRATAÇÃO

Estima-se para a contratação almejada o valor total de R\$ 70,259,33 (setenta mil duzentos e cinquenta e nove reais e trinta e três centavos).

As médias foram obtidas através de oito orçamentos com empresas especializadas na confecção de móveis planejados, o valor total estimado para o LOTE 01 é de R\$ 24.797,00 (vinte e quatro mil setecentos e noventa e sete reais), para o LOTE 02 é de R\$ 24.438,33 (vinte e quatro mil quatrocentos e trinta e oito reais e trinta e três centavos) e para o LOTE 03 é de R\$ 21.024,00 (vinte e um mil e vinte e quatro reais).

Vislumbra-se que tal valor é compatível com o praticado pelo mercado correspondente, observando-se o disposto no Decreto Municipal nº 758, de 24 de março de 2023, que “Estabelece o procedimento administrativo para a realização de pesquisa de preços para aquisição de bens, contratação de serviços em geral e para contratação de obras e serviços de engenharia no âmbito do Município de Tucunduva, nos termos da Lei Federal nº 14.133/2021”, nos termos do art. 23, § 1º, da Lei Federal nº 14.133/2021.

Conforme dispõe o art. 5º, §3º, II do Decreto nº 829 de 27 de março de 2024, a determinação do preço médio para aquisição dos itens foi obtido a partir da pesquisa direta com 8(oito) empresas especializadas na fabricação de móveis.

ADEQUAÇÃO ORÇAMENTÁRIA

O dispêndio financeiro decorrente da contratação ora pretendida decorrerá da seguinte dotação orçamentária:

ÓRGÃO: 06 - SECRETARIA DE EDUCAÇÃO, DESPORTO E CULTURA

UNIDADE: 0605 - GASTOS NÃO COMPUTADOS NO ENSINO

PROJETO/ATIVIDADE: 2031 - Manutenção das Atividades do Salário Educação

ELEMENTO DE DESPESA: 449052 - Equipamento e Material Permanente

Vínculo - 0550

Acesso - 0175

Resumo das dotações

Acesso	Vinculação	Projeto	Despesa	Bloqueado	Disponível
175	550 Transferência do Salário-Educação	2031 Manutenção das Atividades do Salário Educação	4490.52.00.00.000	0,00	227.274,11

Total geral disponível

R\$ 227.274,11

SECRETARIA REQUISITANTE _____ SECRETÁRIO(A)	DEPARTAMENTO DE COMPRAS () Com Licitação () Com Dispensa Base Legal: _____ _____ ASSINATURA	CONTABILIDADE / FAZENDA Confirmo saldo na(s) dotação(ões) informada(s) _____ ASSINATURA
--	--	--

17/04/2024 ÀS 10:40:14 PEDIDO AUTORIZADO POR LETYANE

ANEXO I

PROJETOS

LOTE 01 - EMEI MUNDO DO SABER

ITEM 01 - BRINQUEDOTECA PARA A EMEI MUNDO DO SABER. Material: Todo em mdf 18mm, pés metálicos de regulagem, um móvel com gavetão com rodízio oculto para guardar brinquedos medidas de 0,70mx0,40m com 04 rodízios por gaveta e puxador em barra metálica ou um rasgo em U na frente, dimensões conforme projeto anexo. Cor de referência MDF BelliniSudati.

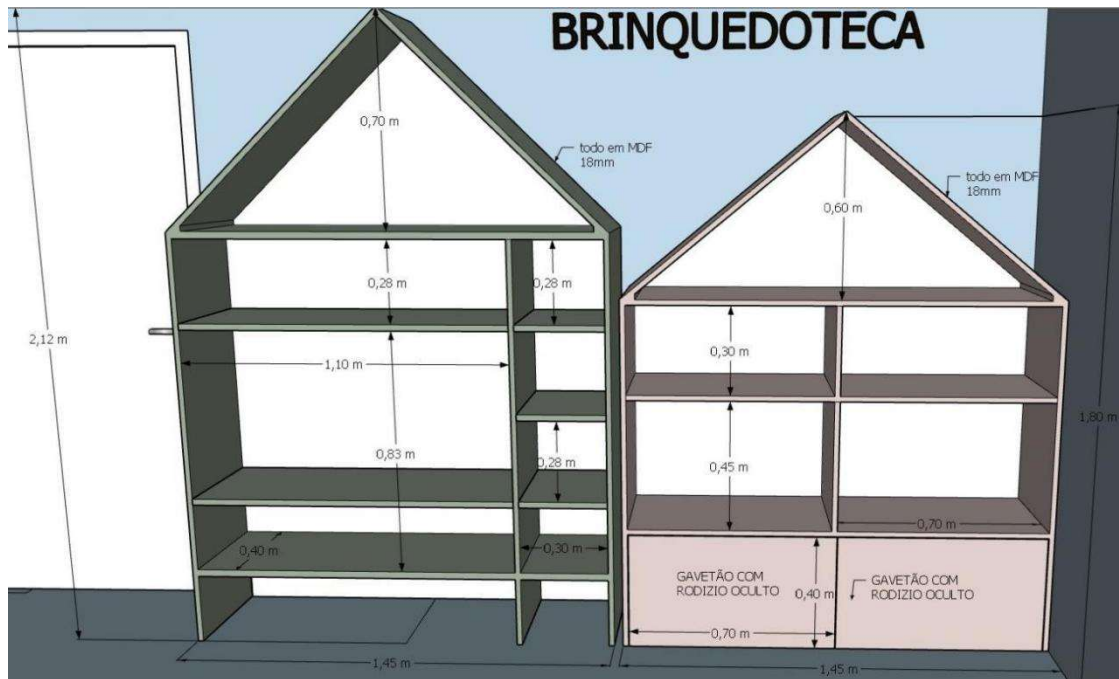

ITEM 02 - MÓVEL PARA RECEPÇÃO DA EMEI MUNDO DO SABER. Material: Móvel em mdf 18mm com apenas as beiradas do tampo engrossado de 36mm usando ripas de 10cm em baixo para engrossamento, pés metálicos de regulagem, gavetas para pasta suspensa com corrediças telescópica larga dupladas e portas com dobradiça com amortecedor, puxador barra metálico, dimensões conforme projeto anexo. Cor de referência MDF Bellini Sudati.

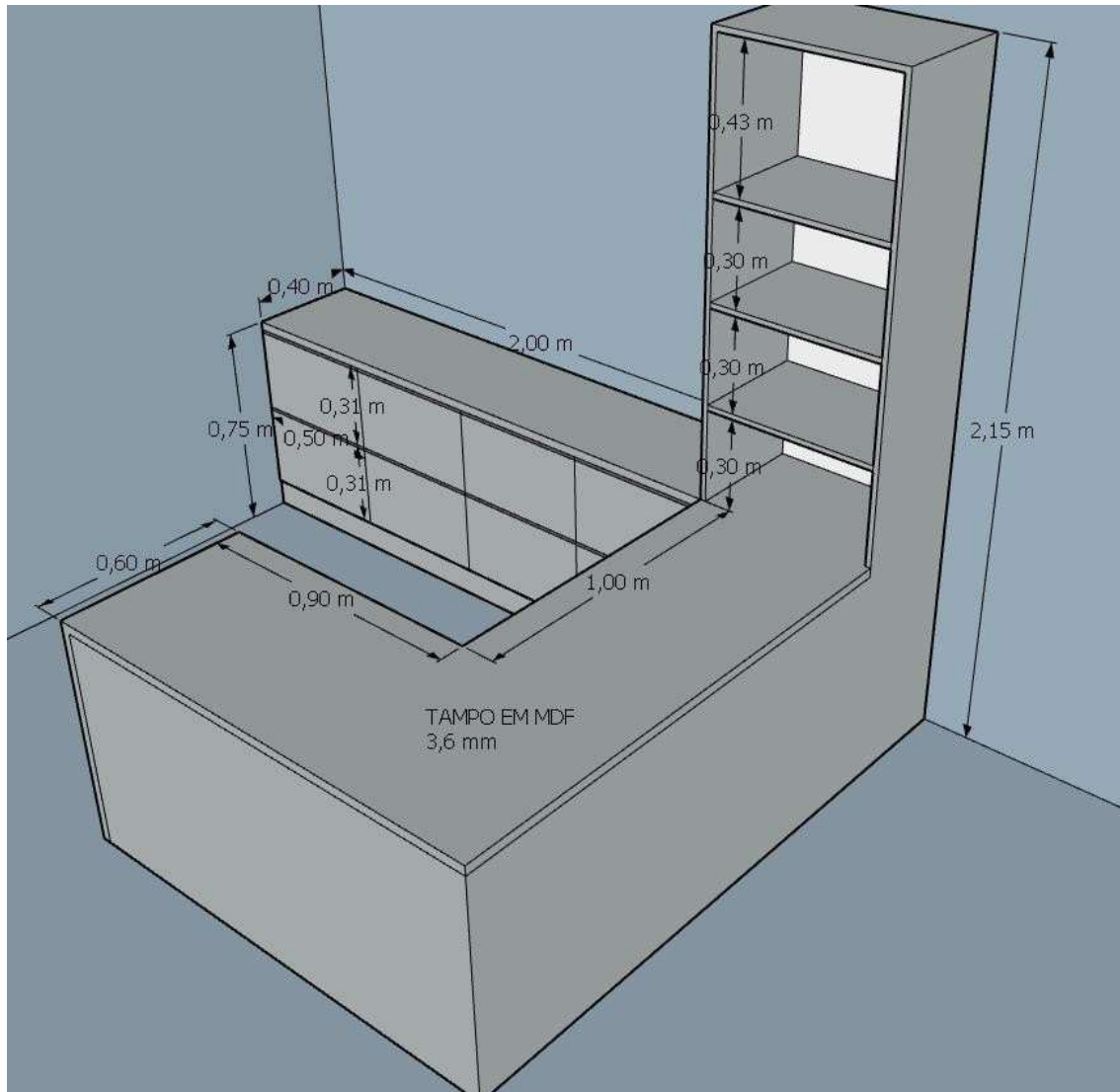



TUCUNDUVA / RS
CAPITAL DA LAVOURA MECANIZADA
TERRA DO MÚSICO

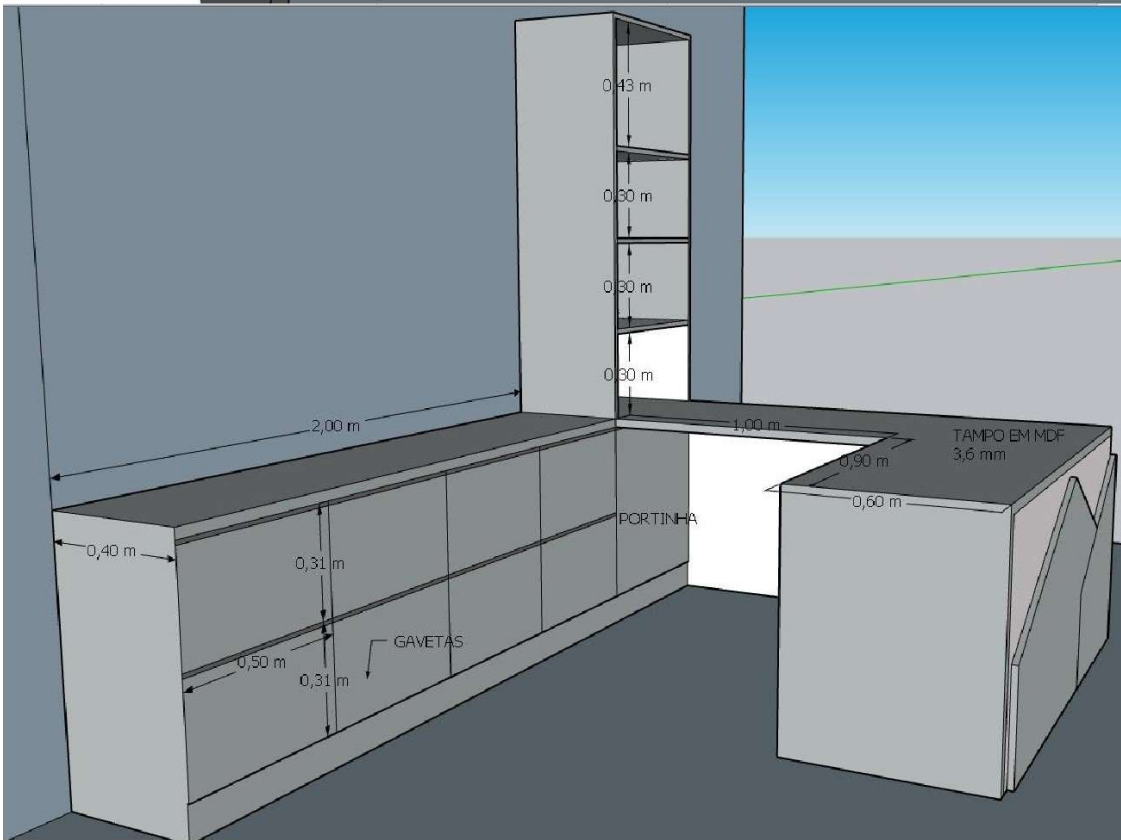
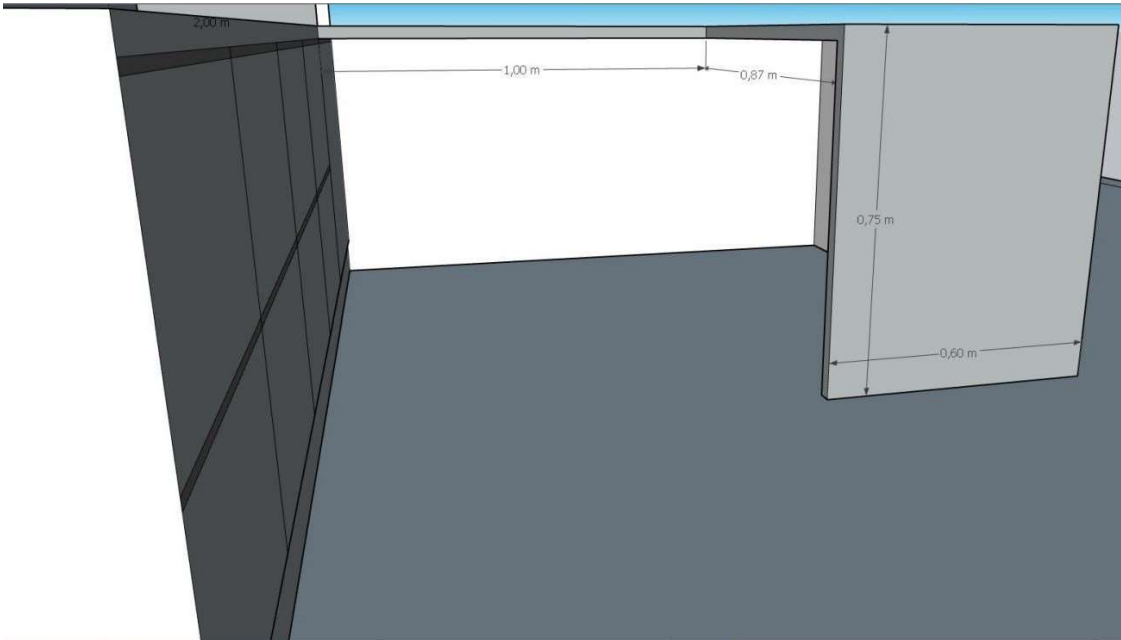

ITEM 03 - ARMÁRIO PARA FUNCIONÁRIOS, 30 PORTAS COM CHAVE PARA A EMEI MUNDO DO SABER. Material mdf 18mm, pés metálicos de regulagem com fechadura em cada portadimensões conforme projeto anexo. Cor de referência MDF Bellini Sudati.

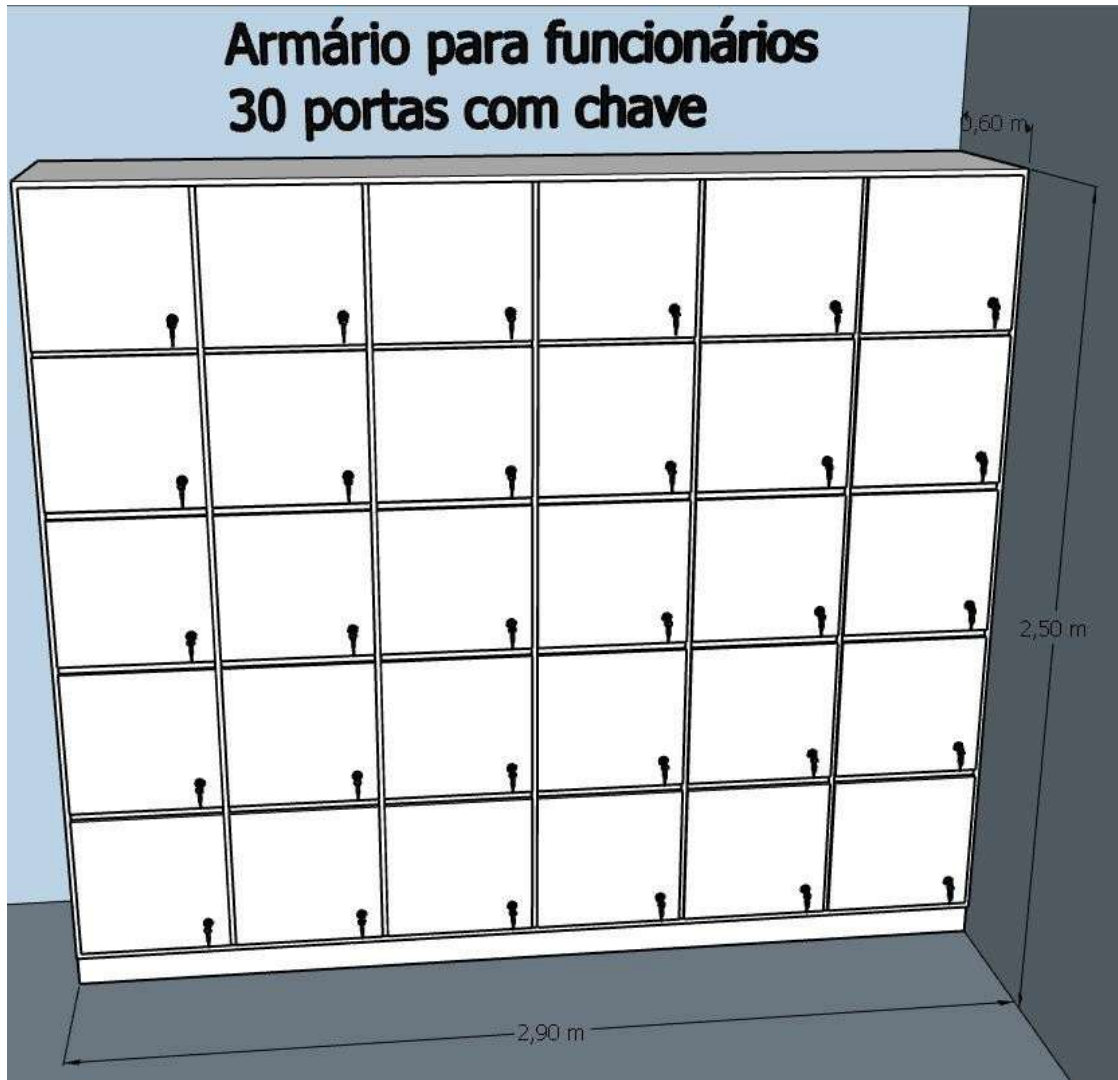



TUCUNDUVA / RS
CAPITAL DA LAVOURA MECANIZADA
TERRA DO MÚSICO

Armário para funcionários 30 portas com chave

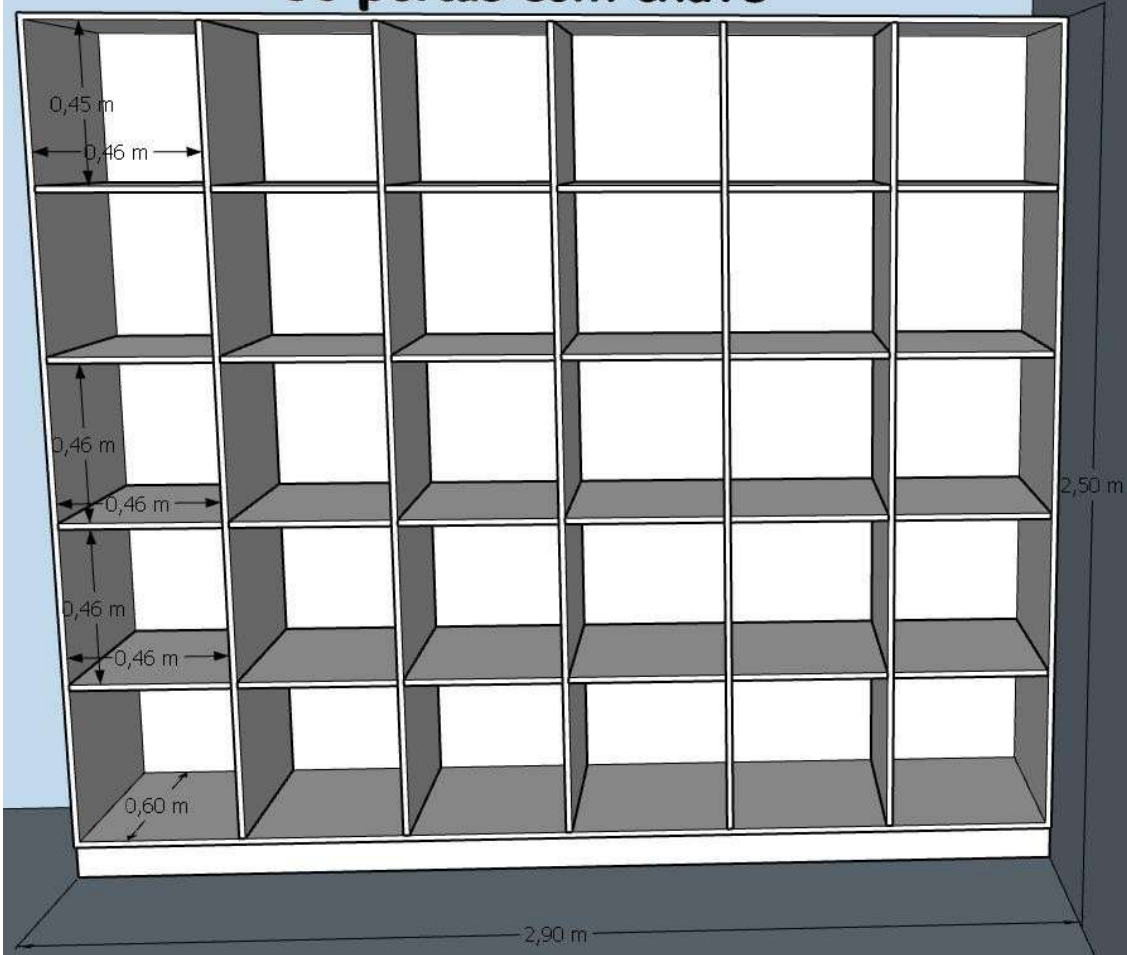

ITEM 04 - ARMÁRIO ABERTO PARA DESPENSA PARA EMEI MUNDO DO SABER. Material: mdf 18mm, pés metálicos de regulagem, dimensões conforme projeto anexo. Cor de referência MDF Bellini Sudati.

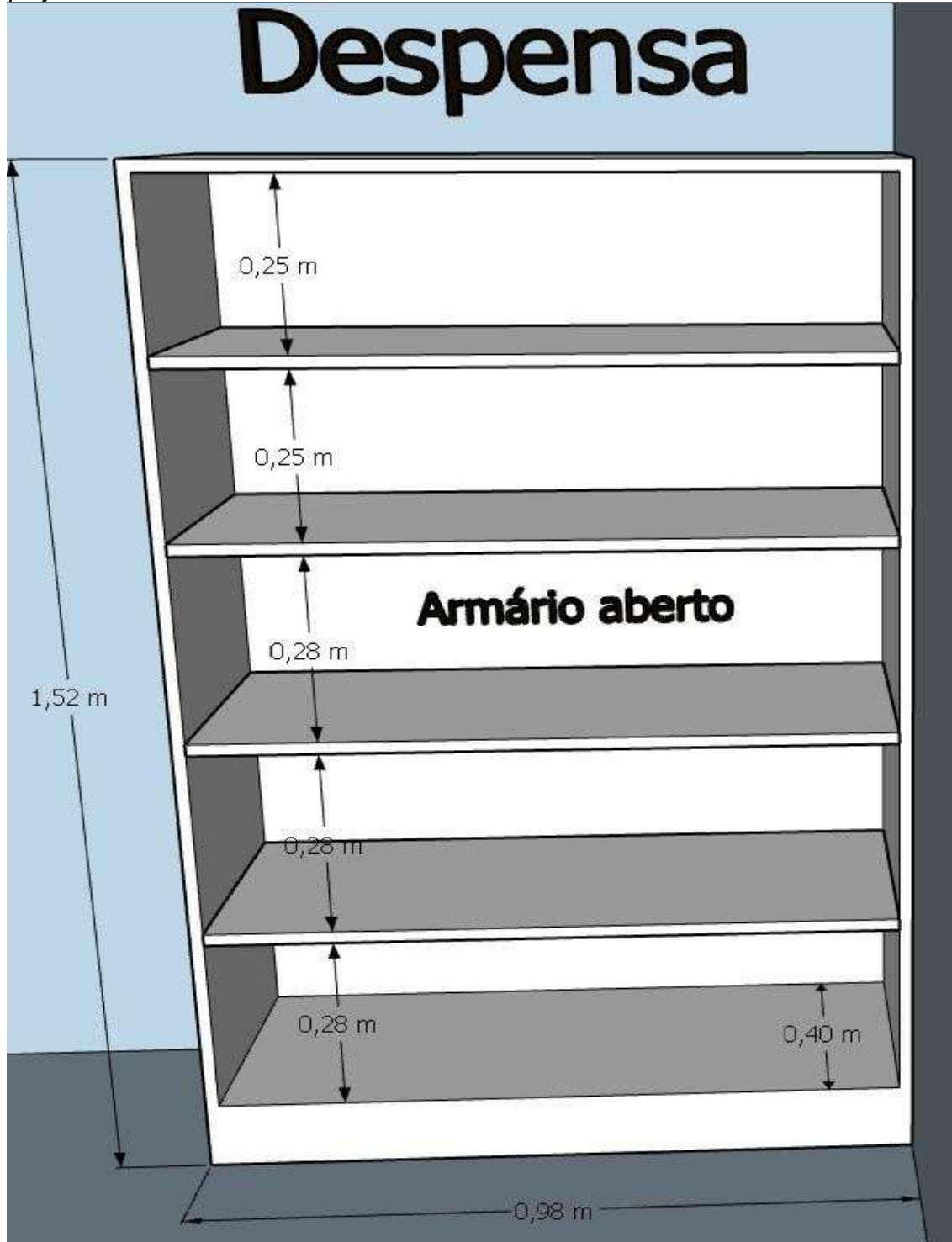

ITEM 05 - FRALDÁRIO, BANCADA PARA TROCA DE FRALDAS PARA EMEI MUNDO DO SABER. Móvel no MDF ciliegio ou semelhante a ser escolhida pela contratada. MDF espessura 18mm, pés de regulagem. Comprimento 1,40m, largura 0,60m, altura total 0,90m, borda de 15cm.

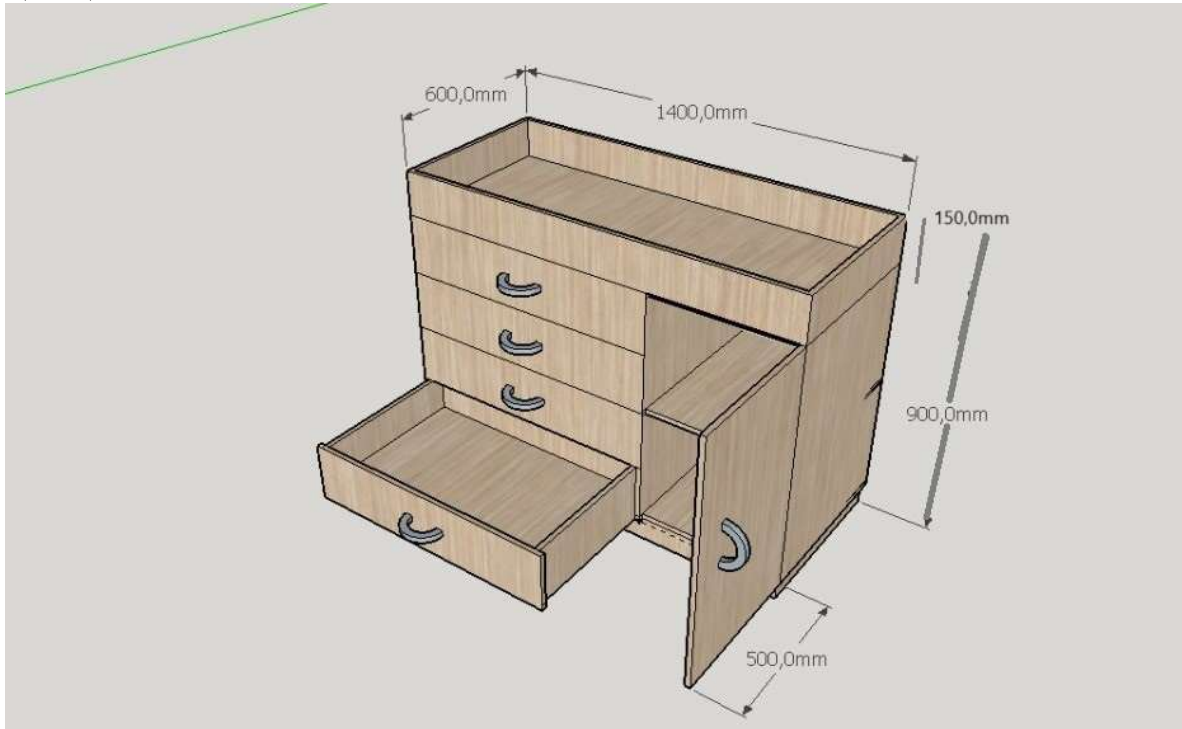

ITEM 06 - MÓVEL PARA LAVATÓRIO DA CRECHE. Material: Todo em mdf 18mm, pés metálicos de regulagem. Altura: 0,80m. Comprimento: 1,55m. Profundidade: 0,50m. Duas portas, divisório vertical no meio, porta lado esquerdo com uma prateleira e porta lado direito sem prateleira. Puxador das portas de correr em barra metálica. Móvel sem tampo superior. Cor de referência MDF Bellini Sudati.

ITEM 07 - BERÇO/CAMA INFANTIL. Berço estrutura em 100% MDF 18mm, 3 regulagens de altura no estrado, grade nas laterais. Dimensões aproximadas do Produto: Largura: 68 cm. Altura: 90 cm. Profundidade: 133,5 cm. Peso: 20 kg, para colchão 130 x 60 cm. Peso Suportado: 40 kg. Cor: Branco ou cinza claro. Possui 4 Rodízios.



Foto ilustrativa

LOTE 02 - EMEF SÃO JOSÉ OPERÁRIO

ITEM 01 - ESTANTE PARA BIBLIOTECA DA EMEF SÃO JOSÉ OPERÁRIO. Material mdf 18mm, pés metálicos de 10 cm, dimensões conforme projeto anexo. Cor de referência MDF Volato Green Plac.

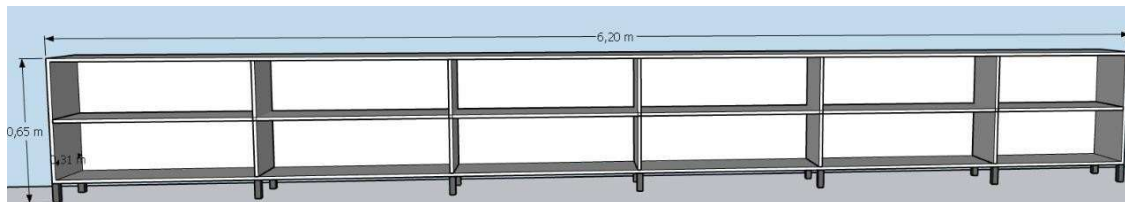

ITEM 02 - MESA REFEITÓRIO PARA EMEF SÃO JOSÉ OPERÁRIO. Material: tampo em mdf 18mm com apenas as beiradas em mdf engrossado 36mm utilizando ripas de 10cm embaixo para engrossamento e laterais dupladas de 36mm com apoio central simples de 18mm e altura de 20cm, pés metálicos de regulagem, dimensões conforme projeto anexo. Cor de referência MDF Volato Green Plac.



ITEM 03 - MESA PARA COZINHA DA EMEF SÃO JOSÉ OPERÁRIO. Tampo em mdf 18mm com apenas as beiradas com mdf engrossado de 36mm utilizando ripas de 10cm para engrossamento e laterais dupladas 36mm, pés metálicos de regulagem, dimensões conforme projeto anexo. Cor de referência MDF Volato Green Plac.

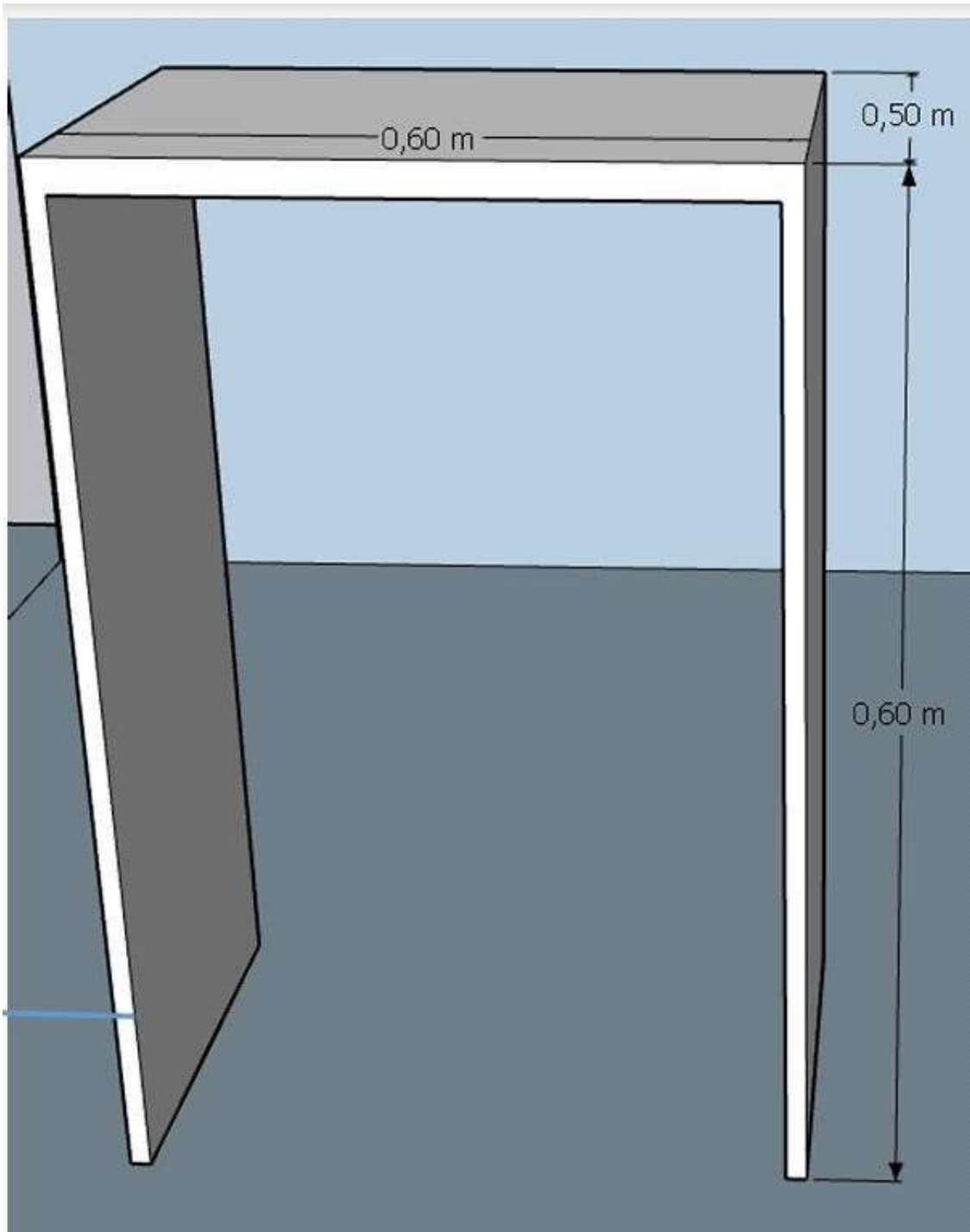

ITEM 04 - ARMÁRIO PARA DESPENSA DA EMEF SÃO JOSÉ OPERÁRIO. Móvel com 4 portas, 6 gavetas e 5 prateleiras abertas em L. Material mdf 18mm, pés metálicos de 10 cm, puxador de barra metálico, gavetas com corredeiras telescópica larga, e nas duas últimas gavetas de 40cm com corredeiras telescópica larga dupladas e portas com dobradiça com amortecedor, dimensões conforme projeto anexo. Cor de referência MDF Volato Green Plac.

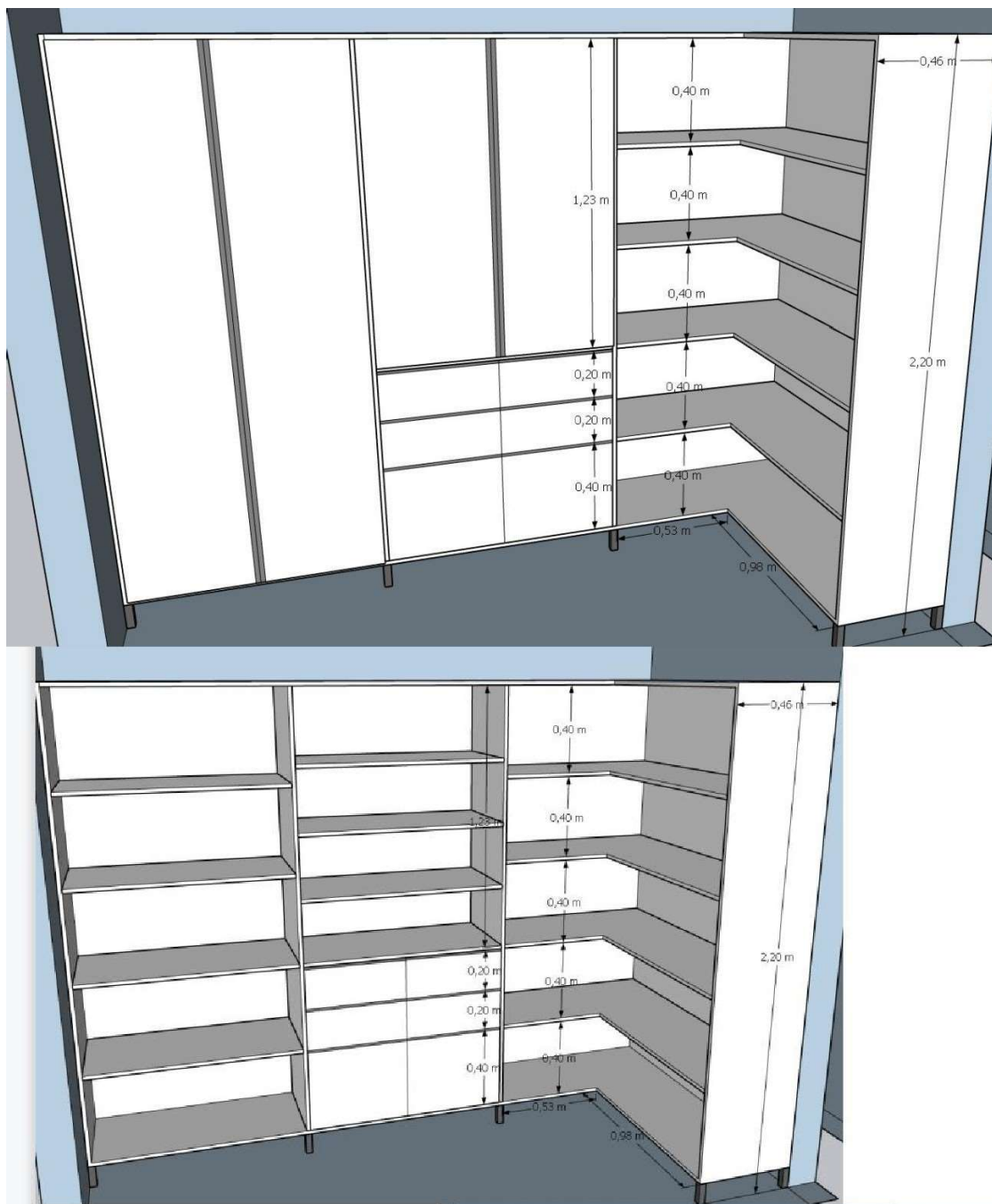

ITEM 05 - ESTANTE PARA BIBLIOTECA DA EMEF SÃO JOSÉ OPERÁRIO. Material mdf 18mm, pés metálicos de 10 cm, dimensões conforme projeto anexo. Cor de referência MDF Volato GreenPlac.



ITEM 06 - MESA DE ESCRITÓRIO COM 2 GAVETAS PARA EMEF SÃO JOSÉ OPERÁRIO. Material: Móvel em mdf 18mm com apenas o tampo com as beiradas com mdf engrossado de 36mm utilizando ripas de 10cm para engrossamento, pés metálicos de regulagem, gavetas com chave e puxador de barra metálico. Trabalhado da frente em ripado, dimensões conforme projeto anexo. Cor de referência MDF Volato Green Plac.

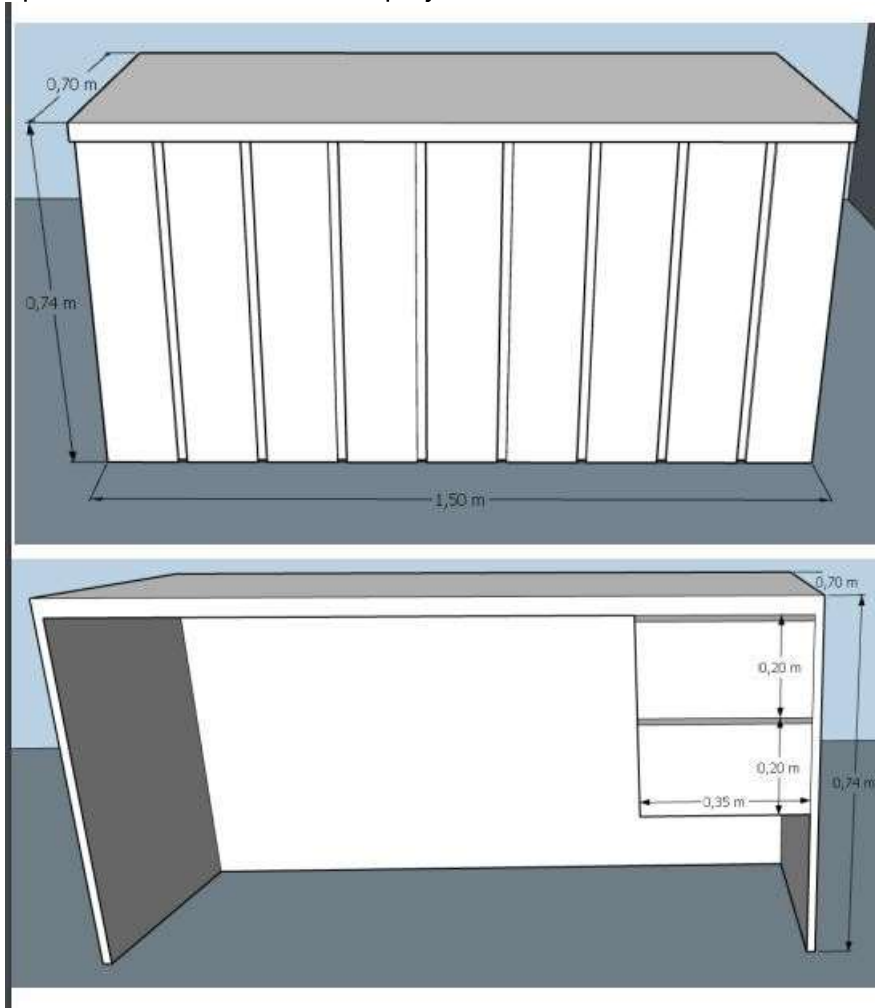

ITEM 07 - ESTANTE PARA BIBLIOTECA DA EMEF SÃO JOSÉ OPERÁRIO. Material mdf 18mm, pés metálicos de 10 cm, dimensões conforme projeto anexo. Cor de referência MDF Volato GreenPlac.

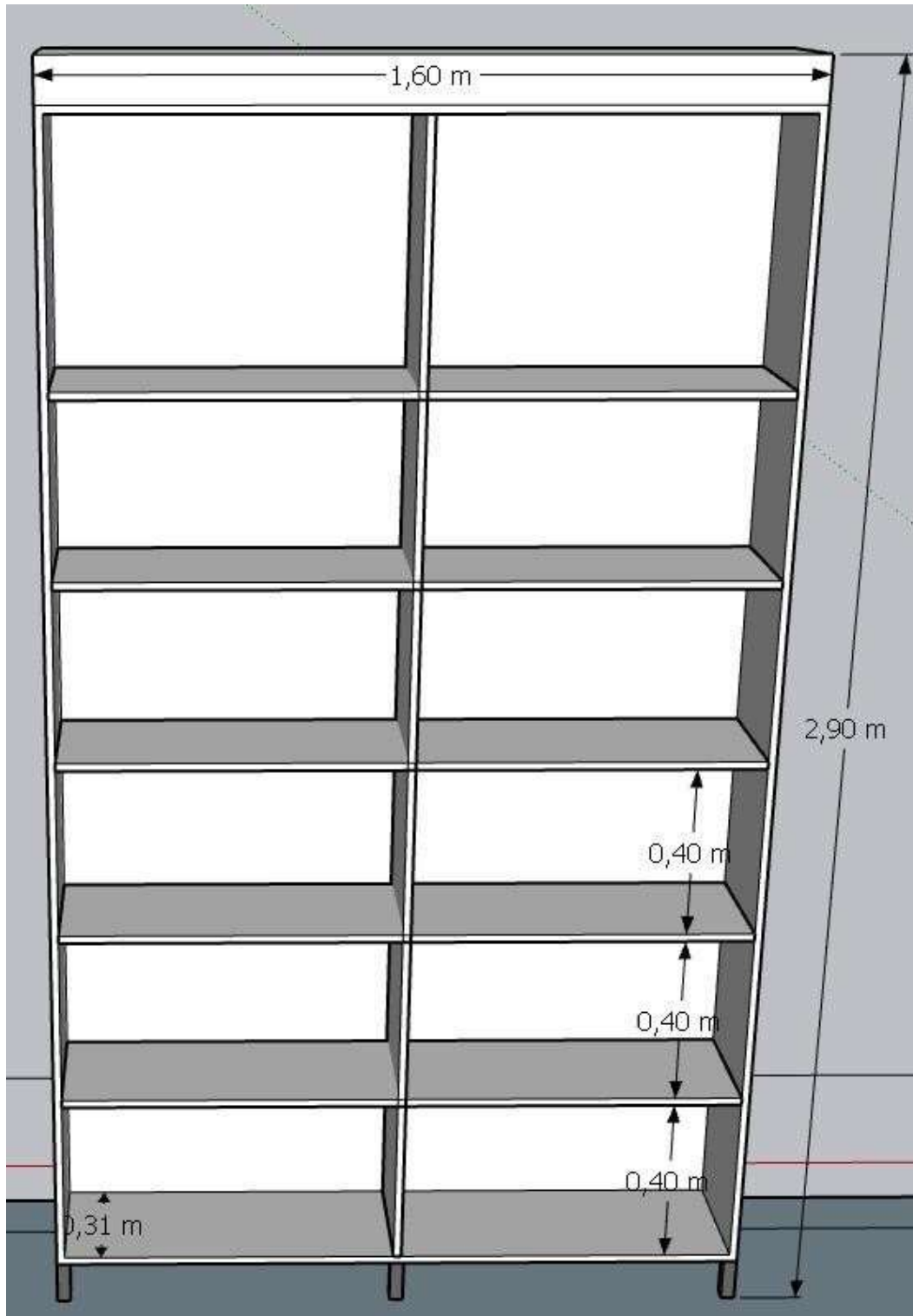

ITEM 08 - MESA SALA DOS PROFESSORES PARA EMEF SÃO JOSÉ OPERÁRIO.

Material: Tampo e laterais mdf 18mm com apenas as beiradas do tampo engrossado de 36mm usando ripas de 10cm em baixo para engrossamento, pés metálicos de regulagem, armário com duas portas e puxador barra metálico, com 06 unidades de apoios para cpu, cada apoio com 04 rodízio, dimensões conforme projeto anexo. Cor de referência MDF Volato Green Plac.

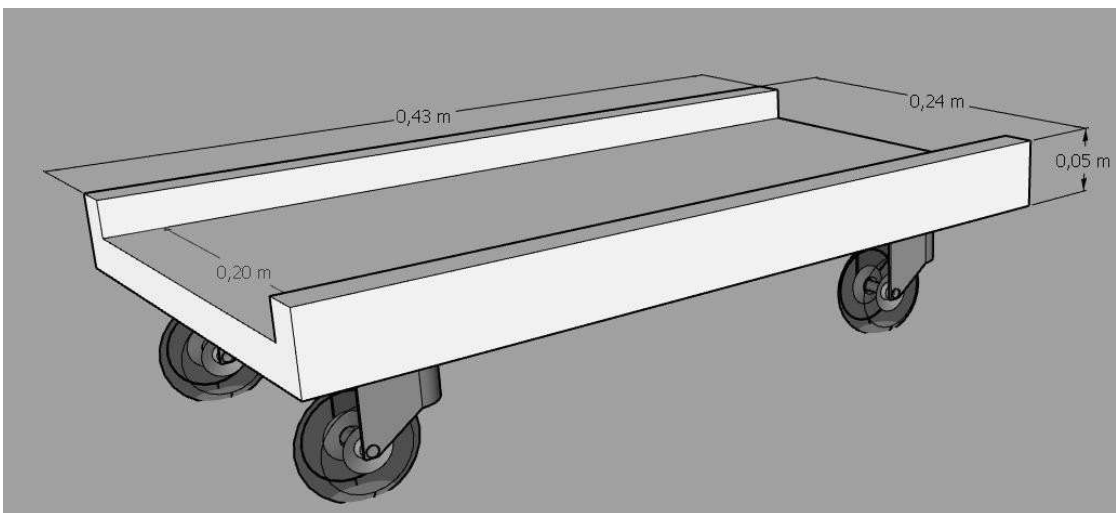



TUCUNDUVA / RS
CAPITAL DA LAVOURA MECANIZADA
TERRA DO MUSICO



ITEM 09 - MESA PARA COMPUTADOR EM L PARA EMEF SÃO JOSÉ OPERÁRIO.

Material Mesa: mdf duplado de 36mm nas laterais e tampo em mdf 18mm com apenas as beiradas do tampo engrossado de 36mm usando ripas de 10cm em baixo para engrossamento, pés metálicos de regulagem, com 03 unidades de apoios para cpu, cada apoio com 04 rodízio, dimensões conforme projeto anexo. Cor de referência MDF Volato Green Plac.

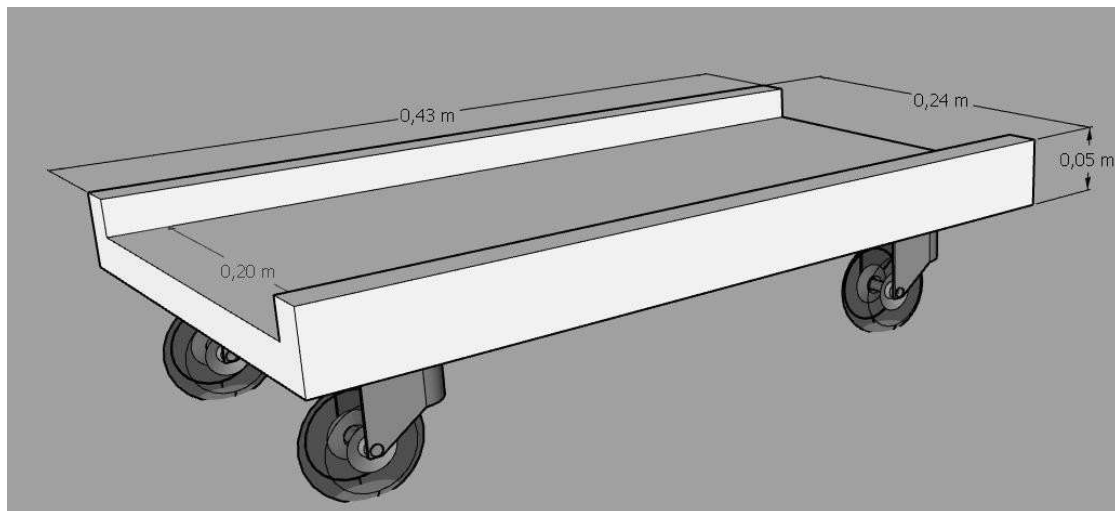

LOTE 03 - TAMPOS E ASSENTOS

ITEM 01 - TAMPO MESA REFEITÓRIO. Material: Tampo mdf 18mm com apenas as beiradas do tampo engrossado de 36mm usando ripas de 10cm em baixo para engrossamento, com fita de borda na mesma cor do tampo, dimensões conforme projeto anexo. Cor marrom claro. Os tampos deverão ser instalados pela empresa contratada, fornecendo todo material para instalação. 10 tampos instalados na EMEF São José Operário 06 tampos instalados na EMEI Mundo do Saber.

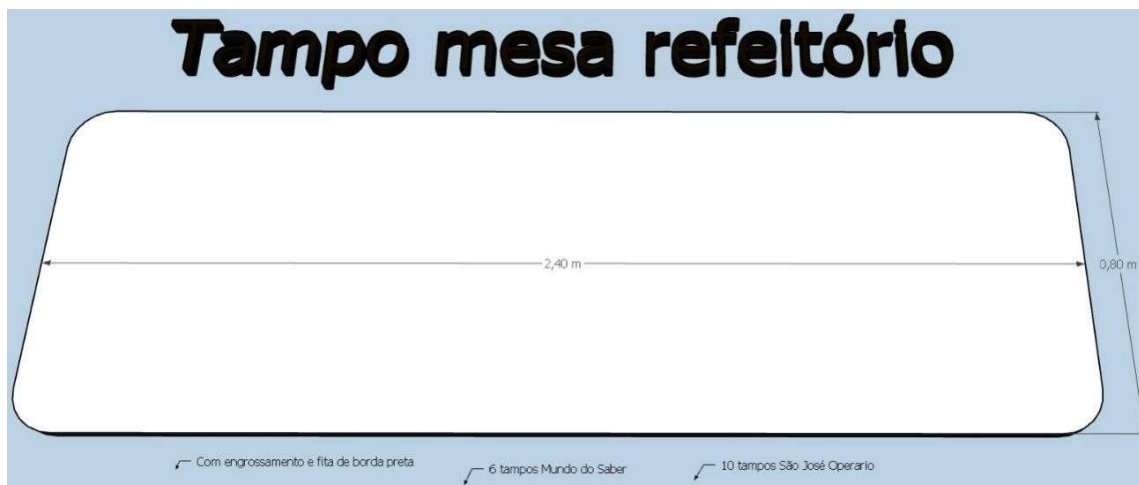

ITEM 02 - ASSENTOS PARA MESA DO REFEITÓRIO DAS ESCOLAS MUNICIPAIS. Banco em mdf duplado 36mm de espessura, 19 cm de diâmetro. Cor marrom claro, fita de borda na mesma cor do tampo. 80 assentos instalados no refeitório da EMEF São José Operário e 48 assentos na EMEI Mundo do Saber. Os assentos deverão ser instalados pela empresa contratada, fornecendo todo material para instalação.

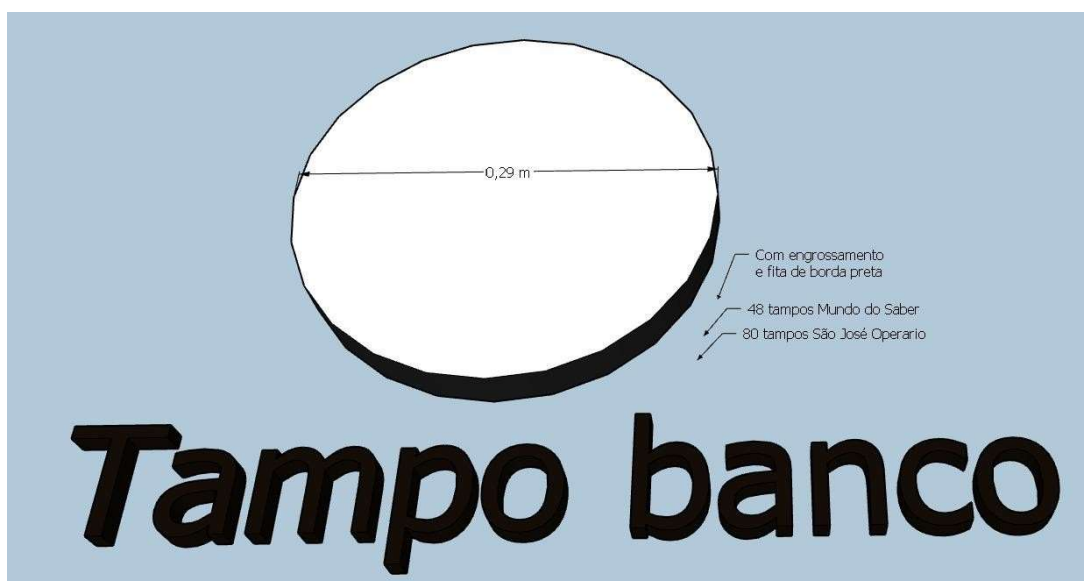



ANEXO II

ITENS E VALOR DE REFERÊNCIA

LOTE 01 - EMEI MUNDO DO SABER					
ITEM	DESCRIÇÃO DO PRODUTO	Unid. de Medida	QUANT.	VALOR MÉDIO UNITÁRIO (R\$)	VALOR MÉDIO TOTAL (R\$)
ITEM 01	BRINQUEDOTECA PARA A EMEI MUNDO DO SABER. Material: Todo em mdf 18mm, pés metálicos de regulagem, um móvel com gavetão com rodízio oculto para guardar brinquedos medidas de 0,70mx0,40m com 04 rodízios por gaveta e puxador em barra metálica ou um rasgo em U na frente, dimensões conforme projeto anexo. Cor de referência MDF Bellini Sudati.	Un.	01 UN.	R\$ 2.998,33	R\$ 2.998,33
ITEM 02	MÓVEL PARA RECEPÇÃO DA EMEI MUNDO DO SABER. Material: Móvel em mdf 18mm com apenas as beiradas do tampo engrossado de 36mm usando ripas de 10cm em baixo para engrossamento, pés metálicos de regulagem, gavetas para pasta suspensa com corredeiras telescópica larga dupladas e portas com dobradiça com amortecedor, puxador barra metálico, dimensões conforme projeto anexo. Cor de referência MDF Bellini Sudati.	Un.	01 UN.	R\$ 4.710,67	R\$ 4.710,67
ITEM 03	ARMÁRIO PARA FUNCIONÁRIOS, 30 PORTAS COM CHAVE PARA A EMEI MUNDO DO SABER. Material mdf 18mm, pés metálicos de regulagem com fechadura em cada portadimensões conforme projeto anexo. Cor de referência MDF Bellini Sudati.	Un.	01 UN.	R\$ 6.360,33	R\$ 6.360,33
ITEM 04	ARMÁRIO ABERTO PARA DESPENSA PARA EMEI	Un.	01 UN.	R\$ 1.024,00	R\$ 1.024,00



	MUNDO DO SABER. Material: mdf 18mm, pés metálicos de regulagem, dimensões conforme projeto anexo. Cor de referência MDF Bellini Sudati.				
ITEM 05	FRALDÁRIO, BANCADA PARA TROCA DE FRALDAS PARA EMEI MUNDO DO SABER. Móvel no MDF ciliegio ou semelhante a ser escolhida pela contratada. MDF espessura 18mm, pés de regulagem. Comprimento 1,40m, largura 0,60m, altura total 0,90m, borda de 15cm.	Un.	01UN.	R\$ 2.563,00	R\$ 2.563,00
ITEM 06	MÓVEL PARA LAVATÓRIO DA CRECHE. Material: Todo em mdf 18mm, pés metálicos de regulagem. Altura: 0,80m. Comprimento: 1,55m. Profundidade: 0,50m. Duas portas, divisório vertical no meio, porta lado esquerdo com uma prateleira e porta lado direito sem prateleira. Puxador das portas de correr em barra metálica. Móvel sem tampo superior. Cor de referência MDF Bellini Sudati.	Un.	01UN.	R\$ 1.409,00	R\$ 1.409,00
ITEM 07	BERÇO/CAMA INFANTIL. Berço estrutura em 100% MDF 18mm, 3 regulagens de altura no estrado, grade nas laterais. Dimensões aproximadas do Produto: Largura: 68 cm. Altura: 90 cm. Profundidade: 133,5 cm. Peso: 20 kg, para colchão 130 x 60 cm. Peso Suportado: 40 kg. Cor: Branco ou cinza claro. Possui 4 Rodízios.	Un.	05UN.	R\$ 1.146,33	R\$ 5.731,67
VALOR TOTAL LOTE 01					R\$ 24.797,00
LOTE 02 - EMEF SÃO JOSÉ OPERÁRIO					
ITEM	DESCRIÇÃO DO PRODUTO	Unid. de Medida	QUANT.	VALOR UNITÁRIO (R\$)	VALOR TOTAL (R\$)
ITEM 01	ESTANTE PARA BIBLIOTECA DA EMEF SÃO JOSÉ OPERÁRIO. Material mdf 18mm, pés metálicos de 10 cm, dimensões conforme projeto anexo. Cor de referência MDF	Un.	01 UN.	R\$ 2.256,00	R\$ 2.256,00



	Volato Green Plac.				
ITEM 02	MESA REFEITÓRIO PARA EMEF SÃO JOSÉ OPERÁRIO. Material: tampo em mdf 18mm com apenas as beiradas em mdf engrossado 36mm utilizando ripas de 10cm embaixo para engrossamento e laterais dupladas de 36mm com apoio central simples de 18mm e altura de 20cm, pés metálicos de regulagem, dimensões conforme projeto anexo. Cor de referência MDF Volato Green Plac.	Un.	01 UN.	R\$ 1.031,33	R\$ 1.031,33
ITEM 03	MESA PARA COZINHA DA EMEF SÃO JOSÉ OPERÁRIO. Tampo em mdf 18mm com apenas as beiradas com mdf engrossado de 36mm utilizando ripas de 10cm para engrossamento e laterais dupladas 36mm, pés metálicos de regulagem, dimensões conforme projeto anexo. Cor de referência MDF Volato Green Plac.	Un.	01 UN.	R\$ 436,00	R\$ 436,00
ITEM 04	ARMÁRIO PARA DESPENSA DA EMEF SÃO JOSÉ OPERÁRIO. Móvel com 4 portas, 6 gavetas e 5 prateleiras abertas em L. Material mdf 18mm, pés metálicos de 10 cm, puxador de barra metálico, gavetas com corrediças telescópica larga, e nas duas últimas gavetas de 40cm com corrediças telescópica larga dupladas e portas com dobradiça com amortecedor, dimensões conforme projeto anexo. Cor de referência MDF Volato Green Plac.	Un.	01 UN.	R\$ 6.646,00	R\$ 6.646,00
ITEM 05	ESTANTE PARA BIBLIOTECA DA EMEF SÃO JOSÉ OPERÁRIO. Material mdf 18mm, pés metálicos de 10 cm, dimensões conforme projeto anexo. Cor de referência MDF Volato GreenPlac.	Un.	01 UN.	R\$ 4.663,33	R\$ 4.663,33
ITEM 06	MESA DE ESCRITÓRIO COM 2 GAVETAS PARA EMEF SÃO	Un.	01 UN.	R\$ 1.343,33	R\$ 1.343,33



	JOSÉ OPERÁRIO. Material: Móvel em mdf 18mm com apenas o tampo com as beiradas com mdf engrossado de 36mm utilizando ripas de 10cm para engrossamento, pés metálicos de regulagem, gavetas com chave e puxador de barra metálico. Trabalho da frente em ripado, dimensões conforme projeto anexo. Cor de referência MDF Volato Green Plac.				
ITEM 07	ESTANTE PARA BIBLIOTECA DA EMEF SÃO JOSÉ OPERÁRIO. Material mdf 18mm, pés metálicos de 10 cm, dimensões conforme projeto anexo. Cor de referência MDF Volato GreenPlac.	Un.	01 UN.	R\$ 1.847,67	R\$ 1.847,67
ITEM 08	MESA SALA DOS PROFESSORES PARA EMEF SÃO JOSÉ OPERÁRIO. Material: Tampo e laterais mdf 18mm com apenas as beiradas do tampo engrossado de 36mm usando ripas de 10cm em baixo para engrossamento, pés metálicos de regulagem, armário com duas portas e puxador barra metálico, com 06 unidades de apoios para cpu, cada apoio com 04 rodízio, dimensões conforme projeto anexo. Cor de referência MDF Volato Green Plac.	Un.	01 UN.	R\$ 4.478,00	R\$ 4.478,00
ITEM 09	MESA PARA COMPUTADOR EM L PARA EMEF SÃO JOSÉ OPERÁRIO. Material Mesa: mdf duplado de 36mm nas laterias e tampo em mdf 18mm com apenas as beiradas do tampo engrossado de 36mm usando ripas de 10cm em baixo para engrossamento, pés metálicos de regulagem, com 03 unidades de apoios para cpu, cada apoio com 04 rodízio, dimensões conforme projeto anexo. Cor de referência MDF Volato Green Plac.	Un.	01 UN.	R\$ 1.736,67	R\$ 1.736,67
VALOR TOTAL LOTE 02					R\$ 24.438,33



TUCUNDUVA / RS
CAPITAL DA LAVOURA MECANIZADA

LOTE 03 - TAMPOS E ASSENTOS					
ITEM	DESCRIÇÃO DO PRODUTO	Unid. de Medida	QUANT.	VALOR UNITÁRIO (R\$)	VALOR TOTAL (R\$)
ITEM 01	TAMPO MESA REFEITÓRIO. Material: Tampo mdf 18mm com apenas as beiradas do tampo engrossado de 36mm usando ripas de 10cm em baixo para engrossamento, com fita de borda na mesma cor do tampo, dimensões conforme projeto anexo. Cor marrom claro. Os tampos deverão ser instalados pela empresa contratada, fornecendo todo material para instalação. 10 tampos instalados na EMEF São José Operário 06 tampos instalados na EMEI Mundo do Saber.	Un.	16UN.	R\$ 698,00	R\$ 11.168,00
ITEM 02	ASSENTOS PARA MESA DO REFEITÓRIO DAS ESCOLAS MUNICIPAIS. Banco em mdf duplado 36mm de espessura, 19 cm de diâmetro. Cor marrom claro, fita de borda na mesma cor do tampo. 80 assentos instalados no refeitório da EMEF São José Operário e 48 assentos na EMEI Mundo do Saber. Os assentos deverão ser instalados pela empresa contratada, fornecendo todo material para instalação.	Un.	128UN.	R\$ 77,00	R\$ 9.856,00
VALOR TOTAL LOTE 03					R\$ 21.024,00